

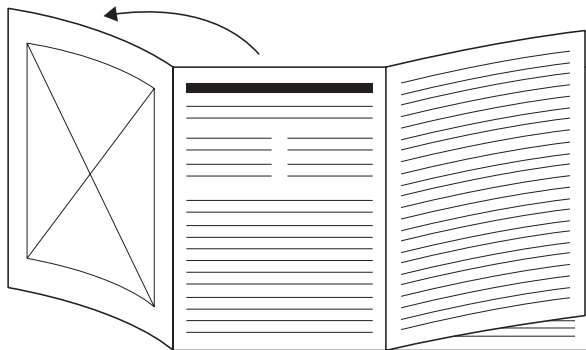

<b>DE</b> Gesichtssauna Gebrauchsanweisung .....	4	<b>PL</b> Sauna dla twarzy Instrukcja obsługi .....	55
<b>EN</b> Facial sauna Instructions for use.....	11	<b>NL</b> Gezichts sauna Gebruiksaanwijzing .....	63
<b>FR</b> Sauna facial Mode d'emploi.....	18	<b>DA</b> Ansigtssauna Betjeningsvejledning.....	71
<b>ES</b> Sauna facial Manual de instrucciones .....	25	<b>SV</b> Ansiktsbastu Bruksanvisning.....	78
<b>IT</b> Sauna per il viso Istruzioni per l'uso .....	33	<b>NO</b> Ansiktssauna Bruksanvisning.....	85
<b>TR</b> Yüz saunası Kullanım kılavuzu.....	40	<b>FI</b> Kasvosuuna Käyttöohje.....	92
<b>RU</b> Сауна для лица Инструкция по применению .....	47		

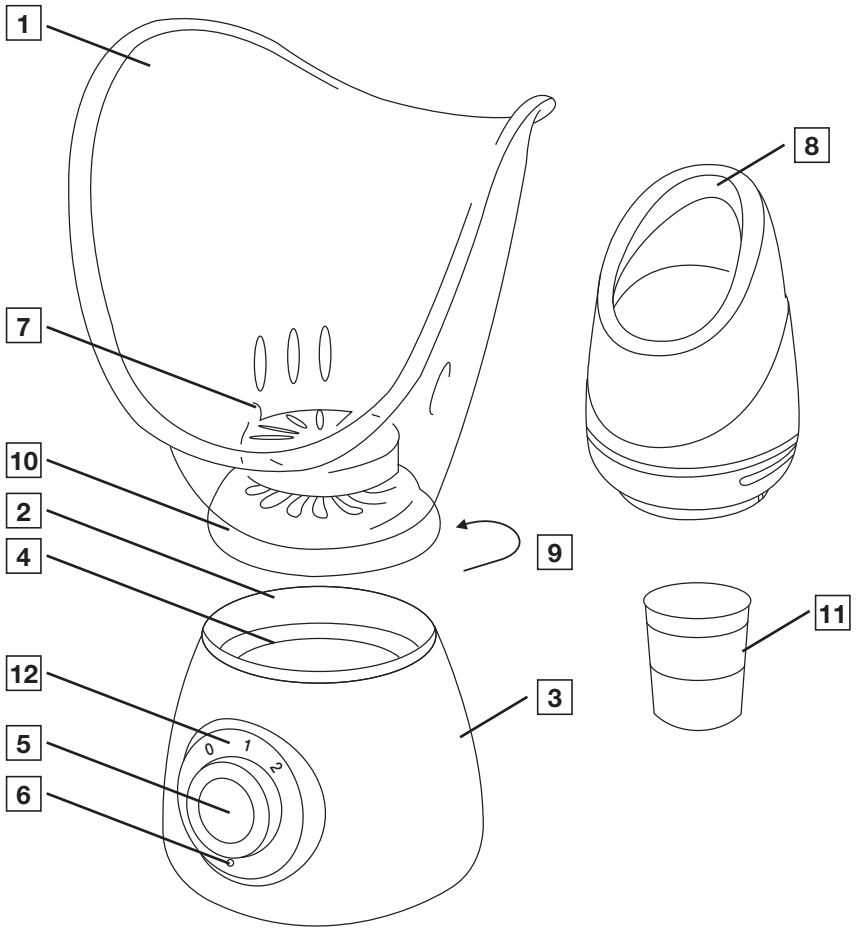

- DE** Klappen Sie vor dem Lesen der Gebrauchsanweisung die Seite 3 aus.
- EN** Unfold page 3 before reading the instructions for use.
- FR** Dépliez la page 3 avant de lire le mode d'emploi.
- ES** Despliegue la página 3 antes de leer las instrucciones de uso.
- IT** Prima di leggere le istruzioni per l'uso aprire la pagina 3.
- TR** Kullanım kılavuzunu okumadan önce 3. sayfayı açın.
- RU** Перед чтением инструкции по применению разложите страницу 3.
- PL** Przed przeczytaniem instrukcji obsługi otworzyć stronę 3.
- NL** Vouw pagina 3 uit om de gebruiksaanwijzing te kunnen lezen.
- DA** Fold side 3 ud, før du læser betjeningsvejledningen.
- SV** Vik ut sid. 3 innan du läser bruksanvisningen.
- NO** Åpne side 3 før du leser bruksanvisningen.
- FI** Käännä sivu 3 auki ennen käyttöohjeen lukemista.





**Lesen Sie diese Gebrauchsanweisung sorgfältig durch. Befolgen Sie die Warn- und Sicherheitshinweise. Bewahren Sie die Gebrauchsanweisung für den späteren Gebrauch auf. Machen Sie die Gebrauchsanweisung anderen Benutzern zugänglich. Geben Sie bei Weitergabe des Geräts auch die Gebrauchsanweisung mit.**

## Lieferumfang

Überprüfen Sie das Gerät auf äußere Unversehrtheit der Verpackung und auf die Vollständigkeit des Inhalts. Vor dem Gebrauch ist sicherzustellen, dass das Gerät und Zubehör keine sichtbaren Schäden aufweisen und jegliches Verpackungsmaterial entfernt wird. Benutzen Sie es im Zweifelsfall nicht und wenden Sie sich an Ihren Händler oder an die angegebene Service-Adresse.

- 1 x Gesichtssauna
- 2 x Aufsätze
- 1 x Messbecher
- 1 x Gebrauchsanweisung

## Inhalt

1. Zeichenerklärung .....	5
2. Warn- und Sicherheitshinweise.....	6
3. Bestimmungsgemäßer Gebrauch.....	7
3.1 Wichtige Hinweise während des Gebrauchs.....	7
3.2 Wichtige Hinweise nach dem Gebrauch .....	7
4. Gerätebeschreibung .....	8
5. Inbetriebnahme .....	8
6. Anwendung .....	8
6.1 Anwendung der Gesichtssauna .....	8
6.2 Verwendung von Heilkräutern, Ölen und weiteren Aromastoffen.....	9
6.3 Verwendung der Nasen-Mund-Dampfmaske.....	9
7. Reinigung und Pflege .....	10
8. Entsorgung .....	10
9. Technische Daten .....	10
10. Garantie .....	10











## WARNUNG

- Das Gerät ist nur für den Einsatz im häuslichen/privaten Umfeld bestimmt, nicht im gewerblichen Bereich.
- Dieses Gerät kann von Kindern ab 8 Jahren und darüber sowie von Personen mit verringerten physischen, sensorischen oder mentalen Fähigkeiten oder Mangel an Erfahrung und Wissen benutzt werden, wenn sie beaufsichtigt oder bezüglich des sicheren Gebrauchs des Gerätes unterwiesen wurden und die daraus resultierenden Gefahren verstehen.
- Kinder dürfen nicht mit dem Gerät spielen.
- Reinigung und Benutzer-Wartung dürfen nicht von Kindern ohne Beaufsichtigung durchgeführt werden.
- Wenn die Netzanschlussleitung dieses Geräts beschädigt wird, muss sie entsorgt werden. Ist sie nicht abnehmbar, muss das Gerät entsorgt werden.
- Achten Sie stets auf einen sicheren und ebenen Stand des Gerätes. Es besteht Verbrühungsgefahr durch austretende Flüssigkeiten.
- Achtung! Der austretende Dampf ist heiß.
- Sie dürfen das Gerät keinesfalls öffnen oder reparieren, da sonst eine einwandfreie Funktion nicht mehr gewährleistet ist. Bei Nichtbeachtung erlischt die Garantie.

## 1. ZEICHENERKLÄRUNG

Auf dem Gerät, in der Gebrauchsanweisung, auf der Verpackung und auf dem Typschild des Geräts werden folgende Symbole verwendet:

	<b>Warnung</b>	Warnhinweis auf Verletzungsgefahren oder Gefahren für Ihre Gesundheit
	<b>Achtung</b>	Sicherheitshinweis auf mögliche Schäden am Gerät/Zubehör
	<b>Achtung</b>	Anwendungen nur bei Stufe 1 durchführen! Anwendungen bei Stufe 2 können durch heißen Dampf und Erhitzung des Aufsatzes zu Hautrötungen sowie zu Verbrennungen führen.
		CE-Kennzeichnung Dieses Produkt erfüllt die Anforderungen der geltenden europäischen und nationalen Richtlinien.
		Entsorgung gemäß Elektro- und Elektronik-Altgeräte EG-Richtlinie EC – WEEE (Waste Electrical and Electronic Equipment)
	Hersteller	

	Schutzklasse II
	Halten Sie Ihr Gesicht nicht zu Nahe an die Maske, da es ansonsten durch den heißen Dampf zu Verbrennungen kommen kann.
	Gebrauchsanweisung lesen
	Die Produkte entsprechen nachweislich den Anforderungen der Technischen Regelwerke der EAWU.
	Kennzeichnung zur Identifikation des Verpackungsmaterials. A = Materialabkürzung, B = Materialnummer: 1-7 = Kunststoffe, 20-22 = Papier und Pappe
	Verpackungskomponenten trennen und entsprechend der kommunalen Vorschriften entsorgen.
	Produkt und Verpackungskomponenten trennen und entsprechend der kommunalen Vorschriften entsorgen.
	Importeur Symbol
	United Kingdom Conformity Assessed Mark

## 2. WARN- UND SICHERHEITSHINWEISE

### **Warnung**

- Das Gerät ist nur für den in der Gebrauchsanweisung beschriebenen Zweck vorgesehen. Der Hersteller kann nicht für Schäden haftbar gemacht werden, die durch unsachgemäßes oder leichtsinnigen Gebrauch entstehen. Dieses Gerät ist nicht für den gewerblichen Gebrauch und die Verwendung im medizinischen Bereich geeignet. Verwenden Sie das Gerät nur für den privaten Hausgebrauch.
- Verwenden Sie das Gerät nicht, wenn Sie unter einer Herzerkrankung, Hautrötungen, Entzündungen, Schwellungen, empfindlichen Stellen, Diabetes, Wunden, Verbrennungen, Ekzemen oder Schuppenflechte leiden.
- Konsultieren Sie während einer Schwangerschaft oder bei Gesundheitsproblemen Ihren Arzt, bevor Sie das Gerät verwenden.
- Kinder erkennen nicht die Gefahr, die in Verbindung mit Elektrogeräten entstehen können. Sorgen Sie dafür, dass das Gerät nicht unbeaufsichtigt von Kindern benutzt werden kann.
- Prüfen Sie, bevor Sie das Gerät an das Stromnetz anschließen, ob die örtliche Netzspannung mit der auf dem Gerät angegebenen Spannung übereinstimmt.
- Benutzen Sie das Gerät nicht in der Nähe von Wasser (z.B. Badewanne, Waschbecken etc.).
- Verwenden Sie das Gerät nicht während Sie baden, duschen oder schlafen.
- Legen Sie es nicht ins Wasser oder in andere Flüssigkeiten. Bewahren Sie das Gerät an einem sicheren Platz auf.
- Stellen Sie das Gerät nicht auf wasserempfindliche Oberflächen!
- Verwenden Sie das Gerät nur mit aufgesetzter Gesichtssauna-Dampfmaske.

- Halten Sie das Gerät und das Netzkabel von heißen Oberflächen fern.

## 3. BESTIMMUNGSGEMÄSSER GEBRAUCH

### 3.1 Wichtige Hinweise während des Gebrauchs

#### **Warnung**

- Schalten Sie das Gerät sofort aus, wenn eine Störung während der Benutzung auftreten sollte und ziehen Sie den Netzstecker aus der Steckdose.
- Halten Sie Ihr Gesicht nicht zu Nahe an die Maske, da es ansonsten durch den heißen Dampf zu Verbrennungen kommen kann. Schließen Sie während der Anwendung die Augen und schützen Sie hitzeempfindliche Zonen.
- Wenden Sie das Gerät nicht länger als 20 Minuten an.
- Brechen Sie die Anwendung mit Ölen und Kräutern ab, wenn Hautreizungen oder andere ungewöhnliche Erscheinungen an der Haut auftreten.
- Brechen Sie die Anwendung ebenfalls ab, wenn Schmerzen oder Unwohlsein auftreten und sprechen Sie mit Ihrem Arzt.
- Benutzen Sie das Gerät nicht unter Decken, Handtüchern etc.
- Wechseln Sie die Zubehörteile nicht während des Betriebs, da beim Verschütten von heißen Flüssigkeiten Verbrennungsgefahr besteht.
- **Achtung:** Der Überhitzungsschutz schaltet das Gerät nach ca. 2 Minuten ab, wenn sich kein Wasser mehr im Wasserbehälter befindet.
- Nach einer Abkühlzeit von ca. 6 Minuten kann das Gerät wieder normal gestartet werden.
- Wenn das Gerät versehentlich ins Wasser gefallen ist, ziehen Sie sofort den Netzstecker. Lassen Sie das Gerät von einem qualifizierten Elektriker vor der nächsten Benutzung überprüfen.

### 3.2 Wichtige Hinweise nach dem Gebrauch

#### **Achtung**

- Nach der Benutzung schalten Sie bitte das Gerät aus und ziehen Sie den Netzstecker.
- Ziehen Sie den Netzstecker nie an der Leitung oder mit feuchten Händen aus der Steckdose.
- Bitte entleeren Sie restliche Flüssigkeiten seitlich aus dem Verdampfertopf. Achten Sie grundsätzlich darauf, dass keine Flüssigkeiten durch den Schalter, das Netzkabel oder den Geräteboden in das Geräteinnere eindringen können.
- Das Gerät ist nach dem Gebrauch zu reinigen, um die Ansammlung von Fett und anderen Rückständen zu vermeiden. Dies sichert die optimale Wirkung und verlängert die Nutzungsdauer des Gerätes.
- Lassen Sie das Gerät vollständig vor der nächsten Inbetriebnahme abkühlen.
- Sollten Sie noch Fragen zur Anwendung unserer Geräte haben, so wenden Sie sich bitte an Ihren Händler oder an den Kundenservice.

## 4. GERÄTEBESCHREIBUNG

1 Gesichtssauna-Dampfmaske für das ganze Gesicht	7 Aroma-Aufsatz
2 Wasserbehälter	8 Gesichtssauna-Dampfmaske für Nase und Mund
3 Basisgerät	9 Dampfventil (Rückseite)
4 Maximale Füllhöhe	10 Dampfplatte
5 Drehschalter	11 Messbecher
6 Kontroll-Lampe	12 Leistungsstufen

## 5. INBETRIEBNAHME

Wickeln Sie das Kabel vollständig ab. Stellen Sie das Gerät auf eine flache, feste, ebene und wasserunempfindliche Oberfläche bzw. einen Tisch.

Füllen Sie das Wasser mit Hilfe des Messbecher in den Wasserbehälter des Gerätes ein. Die maximale Füllhöhe darf nicht überschritten werden.

Sie sollten den Behälter niemals direkt unter fließendem Wasser füllen, sondern nur mit Hilfe des beiliegenden Messbecher. Die Wassermenge reicht bei maximaler Füllhöhe für eine Anwendung von ca. 20 Minuten aus.

Verwenden Sie keine Öle, Kräuter oder andere Aromastoffe als Ersatz für Wasser, sondern nur zusätzlich zu einer ausreichenden Wasserbefüllung.

Zusätzlich zur Gesichtsmaske gibt es einen speziellen Aufsatz für die Nase.

Fixieren Sie die gewünschte Dampfmaske durch Drehung auf der Basisstation.

Achten Sie darauf, dass die Maske mit den Rastnoppen fest einrastet.

## 6. ANWENDUNG

Dieses Gerät ist nur für die Anwendung am menschlichen Gesicht vorgesehen.

Die Anwendung der Gesichtssauna bietet eine ideale Grundlage für die Gesichtsschönheitspflege. Ihre Gesichtshaut wird optimal auf weitere Behandlungen, wie z.B. Tiefenreinigung, Feuchtigkeitzufuhr, Gesichtsmasken etc. vorbereitet.

Beautysalons beginnen Gesichtsbearbeitungen sehr oft mit einer Dampfbehandlung. Der belebende Dampf steigert die Durchblutung der Haut, Poren werden geöffnet und Verunreinigungen können besser beseitigt werden.

So schaffen Sie eine perfekte Ausgangsbasis für jede Art von Gesichtspflege. Durch die geöffneten Poren dringen die Pflegeprodukte tief in die Haut und optimieren somit ihre Wirkung.

### 6.1 Anwendung der Gesichtssauna

Stecken Sie den Netzstecker in die Steckdose. Drehen Sie danach den Schalter im Uhrzeigersinn, bis die blaue Kontroll-Lampe leuchtet. Stellen Sie den Schalter zuerst auf Position „2“, um die Erhitzung zu beschleunigen. Nach ca. 3 Minuten beginnt Dampf aufzusteigen. Drehen Sie den Schalter auf Position „1“ zurück, um die Dampfleistung zu reduzieren.

#### Verstellbarer Dampf-Auslass:

Die Stärke des Dampfausstoßes können Sie außerdem durch Drehung der Dampfplatte regulieren.

Bei geschlossenem Dampf-Auslass tritt der Dampf aus dem Dampfventil, das sich am hinteren Teil des Gerätes bzw. der Maske befindet, aus.



Durch Schließen der Dampfplatte lässt sich auch die Aufwärmphase des Wassers verkürzen. Um Verbrennungen zu vermeiden, berühren Sie nie direkt den Dampfauslass und achten Sie darauf, dass der Dampf frei aus dem Ventil austreten kann. Setzen Sie sich nun vor das Gerät. Beugen Sie sich so weit nach vorn, dass sich Ihr Gesicht über der Maske befindet.

### **Warnung**

Halten Sie das Gerät nicht in der Hand und stellen Sie es nicht während des Betriebes um, bevor es nicht abgekühlt ist. Sie könnten sich dabei am heißen Wasser verbrennen.

**Wird die Dampfwirkung als zu heiß empfunden, vergrößern Sie den Abstand, um Verbrennungen zu vermeiden.**

### **Warnung**

Der austretende Dampf ist heiß!

Während der Behandlung sollten Sie den Schalter immer auf Position „1“ zurückdrehen. Halten Sie ihr Gesicht nicht zu nahe an die Maske, da es sonst durch die starke Intensität des Dampfes zu Verbrennungen oder Rötungen kommen kann.

Wenn Sie die Anwendung beenden möchten oder das Wasser verdampft ist, drehen Sie den Schalter auf Position „0“ zurück. Die Kontrolllampe des Gerätes erlischt.

Waschen Sie Ihr Gesicht nach der Anwendung mit kaltem Wasser ab. Tragen Sie nun eine Gesichtsschmierung oder -maske auf. Die geöffneten Poren lassen die Wirkstoffe tief in die Haut eindringen.

Benutzen Sie die Gesichtssauna nicht länger als 20 Minuten pro Tag. Empfohlen wird eine 2- bis 3-malige Anwendung pro Woche.

## **6.2 Verwendung von Heilkräutern, Ölen und weiteren Aromastoffen**

Der Aroma-Aufsatz bietet Ihnen die Möglichkeit Heilkräuter, Öle und andere Aromastoffe im Rahmen einer Aromabehandlung zu verwenden. Heilkräuter, Öle und andere Aromastoffe, die sich mit dem Wasserdampf vermischen, entfalten so am besten ihre Wirkung. Es dürfen jedoch keine salzhaltigen Lösungen verwendet werden.

Es dürfen nur solche Heilkräuter, Öle und Aromastoffe verwendet werden, die für den Gebrauch einer Wasserdampfmaske vorgesehen und geeignet sind und vom Hersteller dieser Stoffe hierfür freigegeben wurden.

### **Anwendung:**

Öffnen Sie den Deckel vom Aroma-Aufsatz. Geben Sie ein paar Tropfen des Öles auf einen Baumwoll-Wattebausch. Legen Sie den Baumwoll-Wattebausch ein und schließen Sie danach den Aroma-Aufsatz.

**Achtung:** Bitte Duftstoffe nicht direkt in den Wasserbehälter füllen, es kann zum Defekt des Gerätes führen. Bei Nichtbeachten erlischt die Garantie.

## **6.3 Verwendung der Nasen-Mund-Dampfmaske**

Da die Nasenschleimhaut des Menschen sehr empfindlich ist, benutzen Sie das Gerät während der Anwendung mit der Nasen/Mund-Dampfmaske nie auf „Stufe 2“. Halten Sie Ihre Nase während der Anwendung nicht zu nahe an die Maske.

Auch sollte die Behandlung nicht über 10 Minuten pro Tag betragen und höchstens 2–3 Mal pro Woche erfolgen.

Die Anwendung erfolgt wie unter 6.1 beschrieben.

## 7. REINIGUNG UND PFLEGE

Ziehen Sie den Netzstecker. Lassen Sie das Gerät ca. 10–15 Minuten abkühlen, bevor Sie die Dampfmaske mit einer Drehung gegen den Uhrzeigersinn von der Basisstation trennen. Leeren Sie den Wasserbehälter, indem Sie die Oberseite nach unten halten.

Reinigen Sie nach jeder Anwendung die Verdampferschale von Fett und Kalkrückständen mit einem handelsüblichen, für Aluminium geeignetem Entkalkungsmittel.

Zur Reinigung der Oberfläche des Gerätes und der Dampfmaske verwenden Sie bitte ein weiches, leicht angefeuchtetes Tuch und wischen die Oberfläche trocken nach.

- Benutzen Sie keine scharfen Mittel (z.B. Alkohol, Azeton, Benzin oder Schleifmittel) für die Reinigung der Plastikteile.
- Benutzen Sie keinen scharfen oder spitzen Gegenstand zur Reinigung.
- Tauchen Sie das Gerät nicht ins Wasser.

## 8. ENTSORGUNG

Im Interesse des Umweltschutzes darf das Gerät am Ende seiner Lebensdauer nicht mit dem Hausmüll entfernt werden. Die Entsorgung kann über entsprechende Sammelstellen in Ihrem Land erfolgen. Befolgen Sie die örtlichen Vorschriften bei der Entsorgung der Materialien. Entsorgen Sie das Gerät gemäß der Elektro- und Elektronik Altgeräte EG-Richtlinie – WEEE (Waste Electrical and Electronic Equipment).

Bei Rückfragen wenden Sie sich bitte an die für die Entsorgung zuständige kommunale Behörde.

Rücknahmestellen für Ihre Altgeräte erhalten Sie z. B. bei der örtlichen Gemeinde- bzw. Stadtverwaltung, den örtlichen Müllentsorgungsunternehmen oder bei Ihrem Händler.

## 9. TECHNISCHE DATEN

Versorgung	230-240 V~; 50-60 Hz; 120 W
Maße	19,5 x 18,0 x 30 cm
Gewicht	ca. 648 g



Technische Änderungen vorbehalten.

## 10. GARANTIE

Nähere Informationen zur Garantie und den Garantiebedingungen finden Sie im mitgelieferten Garantie-Faltblatt.



**Read these instructions for use carefully. Observe the warnings and safety notes. Keep these instructions for use for future reference. Make the instructions for use accessible to other users. If the device is passed on, provide the instructions for use to the next user as well.**

### **Included in delivery**

Check that the device packaging has not been tampered with and make sure that all contents are present. Before use, ensure that there is no visible damage to the device or accessories and that all packaging material has been removed. If you have any doubts, do not use the device and contact your retailer or the specified Customer Services address.

- 1 x Facial sauna
- 2 x Attachments
- 1 x Measuring jug
- 1 x Instructions for use

### **Table of contents**







1. Signs and symbols .....	12
2. Warnings and safety notes .....	13
3. Intended use.....	14
3.1 Important instructions during use .....	14
3.2 Important instructions for after use .....	14
4. Device description.....	14
5. Initial use .....	15
6. Use .....	15
6.1 Using the facial sauna .....	15
6.2 Use of medicinal herbs, oils and other aromatic substances .....	16
6.3 Using the nose/mouth steam mask .....	16
7. Cleaning and maintenance.....	16
8. Disposal.....	17
9. Technical data .....	17
10. Warranty .....	17









## **WARNING**

- The device is only intended for domestic/private use, not for commercial use.
- This device may be used by children over the age of 8 and by people with reduced physical, sensory or mental skills or a lack of experience or knowledge, provided that they are supervised or have been instructed on how to use the device safely, and are fully aware of the consequent risks of use.
- Children must not play with the device.
- Cleaning and user maintenance must not be performed by children unless supervised.
- If the mains connection cable of this device is damaged, it must be disposed of. If it cannot be removed, the device must be disposed of.
- Always ensure that the device is securely positioned on a level surface. Risk of scalding through escaping liquids.
- Warning – the escaping steam is very hot!
- Under no circumstances should you open or repair the device yourself, as faultless functionality can no longer be guaranteed thereafter. Failure to adhere to this instruction will void the warranty.

## 1. SIGNS AND SYMBOLS

The following symbols are used on the device, in these instructions for use, on the packaging and on the type plate for the device:

	<b>Warning</b>	Warning notice indicating a risk of injury or damage to health
	<b>Important</b>	Safety note indicating possible damage to the device/accessory
	<b>Important</b>	Only carry out applications at level 1! Level 2 applications may cause skin redness and burns due to hot steam and heating of the attachment.
	<b>CE labelling</b>	This product satisfies the requirements of the applicable European and national directives.
		Disposal in accordance with the Waste Electrical and Electronic Equipment EC Directive – WEEE
		Manufacturer
		Protection class II

	<p>Do not keep your face too close to the mask as otherwise burns can occur because of the hot steam.</p>
	<p>Read the instructions for use</p>
	<p>The products demonstrably meet the requirements of the Technical Regulations of the EAEU.</p>
	<p>Marking to identify the packaging material. A = Material code, B = Material number: 1-7 = Plastics, 20-22 = Paper and cardboard</p>
	<p>Separate the packaging elements and dispose of them in accordance with local regulations.</p>
	<p>Separate the product and packaging elements and dispose of them in accordance with local regulations.</p>
	<p>Importer symbol</p>
	<p>United Kingdom Conformity Assessed Mark</p>

## 2. WARNINGS AND SAFETY NOTES

### **Warning**

- The device is intended only for the purpose described in the instructions for use. The manufacturer cannot be held responsible for damage arising from incorrect or careless use. This device is not suitable for commercial or medical use, but is only intended for private domestic use.
- Repairs must be carried out only by authorised service agents as special tools and special parts are required for repair. Otherwise the guarantee is void.
- Do not use the device if you suffer from heart disease, skin flushing, inflammation, swelling, sensitive areas, diabetes, wounds, burns, eczema or psoriasis.
- During pregnancy or if you have health problems, consult your doctor before using the device.
- Children do not recognise the dangers that can arise in conjunction with electrical devices. Ensure that the device cannot be used by children unsupervised.
- Check before you plug the device into the mains that the local voltage is the same as the voltage given on the device.
- Do not use the device in the vicinity of water (e.g. bath tub, wash basin, etc.).
- Do not use the device in the bath or shower or when you are asleep.
- Do not put it in water or other liquids. Keep the device in a safe place.
- Do not place the device on water-sensitive surfaces.
- Use the device only with the facial sauna steam mask attached.
- Keep the device and mains cable away from hot surfaces.

## 3. INTENDED USE

### 3.1 Important instructions during use

#### **Warning**

- Switch off the device immediately if a fault occurs during use and unplug it from the socket.
- Do not keep your face too close to the mask as otherwise burns can occur because of the hot steam. Close your eyes during use and protect heat-sensitive areas.
- Do not use the device for longer than 20 minutes.
- Stop using it with oils and herbs if skin irritation or anything else unusual occurs in the skin.
- You should also stop using it if you develop pain or feel unwell and you should consult your doctor.
- Do not use the device under covers, towels etc.
- Do not change the accessories while in use as there is a risk of burns if hot liquids spill.
- **Caution:** The overheating protection switches the device off after approx. 2 minute if the water in the water container has run dry.
- The device can be started again as normal after a cooling down period of approx. 6 minutes.
- If the device falls into water by accident, unplug it immediately. Have the device checked by a qualified electrician before using it again.

### 3.2 Important instructions for after use

#### **Important**

- After use, switch off the device and unplug it.
- Never unplug it with wet hands or by pulling on the cable.
- Empty any remaining liquid from the side of the vaporizer. Ensure that no liquids can get into the device through the switch, the cable or the bottom of the device.
- The device should be cleaned after use to avoid the collection of grease and other residues. This ensures optimal operation and prolongs the working life of the device.
- Let the device cool down fully before operating it again.
- If you have any further questions about using our devices, please consult your dealer or the Customer Service department.

## 4. DEVICE DESCRIPTION

<b>1</b> Facial sauna steam mask for the entire face	<b>7</b> Aroma attachment
<b>2</b> Water container	<b>8</b> Facial sauna steam mask for nose and mouth
<b>3</b> Basic unit	<b>9</b> Steam valve (reverse)
<b>4</b> Maximum filling level	<b>10</b> Steam disc
<b>5</b> Rotary switch	<b>11</b> Measuring cup
<b>6</b> Indicator light	<b>12</b> Output levels

## 5. INITIAL USE

Uncoil the cable fully. Place the device on a flat, firm, level and water-insensitive surface or on a table.

Use the measuring cup to fill the device's water container with water. Do not exceed the **maximum** filling level.

You should never fill the container directly under running water but only use the measuring cup that comes with it. The water volume at maximum filling level is enough for about 20 minutes use.

Do not use oils, herbs or other aromatic substances as a substitute for water but only added to adequate water filling.

As well as the facial mask, there is also a special attachment for the nose.

Fix the desired steam mask onto the basic unit by turning it.

Ensure that the mask engages firmly with the knobs.

## 6. USE

This device is intended only for use on the human face.

Using the facial sauna provides an ideal basis for cosmetic facial care. The skin of your face is prepared optimally for further treatments such as deep cleansing, moisturising, face masks etc.

Beauty salons very often begin facial treatments with a steam treatment. The invigorating steam increases the skin circulation, the pores are opened and impurities are removed more easily.

You can thus provide the perfect basis for every kind of facial care. The skincare products penetrate deep into the skin through the opened pores, thus optimising their action.

### 6.1 Using the facial sauna

Plug into the socket. Then turn the control clockwise until the blue check lamp lights up. Turn the switch first to position "2" in order to speed up heating. After about 3 minutes, steam begins to rise. Turn the switch back to position "1" to reduce the steam output.

#### Adjustable steam outlet:

You can also regulate the strength of the steam outlet by turning the steam disc.

When the steam outlet is closed, the steam comes out of the steam valve which is located on the back of the device or mask. The water heating phase can also be shortened by closing the steam disc.

To avoid burns, never touch the steam outlet directly and ensure that the steam can come out of the valve freely.

Now sit down in front of the device. Bend forward until your face is above the mask.

#### **Warning**

Do not hold the device in your hand and do not adjust it during operation until it has cooled down. You could sustain burn injuries from hot water.

**If the steam effect is perceived as too hot, increase the distance to avoid burns.**

#### **Warning**

The exiting steam is hot!

During the treatment, you should always turn the switch back to position "1".

Do not position your face too close to the mask, as otherwise the high intensity of the steam can cause burns or redness.

When you want to stop using the device or the water has evaporated, turn the switch back to position “0”. The device’s indicator goes out.

Rinse your face with cold water after use. Then apply a face cream or mask. The opened pores let the active ingredients penetrate deep into the skin.

Do not use the facial sauna for more than 20 minutes per day. Using it 2–3 times a week is recommended.

## 6.2 Use of medicinal herbs, oils and other aromatic substances

The aroma attachment enables you to use medicinal herbs, oils and other aromatic substances as part of an aromatherapy treatment. This is the best way for medicinal herbs, oils and other aromatic substances that mix with the steam to exert their effect. However, no solutions containing salt should be used.

Only use medicinal herbs, oils and other aromatic substances that are intended and suitable for use with a steam mask and are licensed for this by the producer of these substances.

### Use:

Open the lid of the aroma attachment. Put a few drops of the oil on a cotton wool ball. Put in the cotton wool ball and then close the aroma attachment.

**Important:** Please do not fill fragrances directly in the water containers; this may cause a fault in the device. Failure to comply will result in voiding of the warranty.

## 6.3 Using the nose/mouth steam mask

As the mucous membrane of the human nose is very sensitive, never use the device on position “2” when using with the nose/mouth steam mask. Do not keep your nose too close to the mask during use.

The treatment should not last more than 10 minutes per day and should be done 2–3 times a week at the most.

Use as described under 6.1.

## 7. CLEANING AND MAINTENANCE

Unplug the device. Let it cool for about 10–15 minutes before taking the steam mask off the basic unit by turning it anticlockwise. Empty the water container by holding it upside down. Clean grease and chalk deposits after each use with a commercially available decalcification agent suitable for aluminium.

Use a soft and slightly moistened cloth to clean the surface of the device and the steam mask and then wipe the surface dry.

- Do not use harsh agents (e.g. alcohol, acetone, benzine or abrasives) to clean the plastic parts.
- Do not use any sharp or pointed objects for cleaning.
- Do not immerse the device in water.



## 8. DISPOSAL

For environmental reasons, do not dispose of the device in household waste at the end of its service life. Dispose of the device at a suitable local collection or recycling point in your country. Observe the local regulations for material disposal. Dispose of the device in accordance with EC Directive – WEEE (Waste Electrical and Electronic Equipment). If you have any questions, please contact the local authorities responsible for waste disposal.

You can obtain the location of collection points for old devices from the local or municipal authorities, local waste disposal company or your dealer, for example.



## 9. TECHNICAL DATA

Mains connection	230-240 V~; 50-60 Hz; 120 W
Dimensions	19.5 x 18.0 x 30 cm
Weight	approx. 648 g

Subject to technical changes.

## 10. WARRANTY

Further information on the warranty and warranty conditions can be found in the warranty leaflet supplied.



**Lisez attentivement l'intégralité de ce mode d'emploi. Veuillez observer les consignes d'avertissement et de mise en garde. Conservez le mode d'emploi pour un usage ultérieur. Mettez le mode d'emploi à la disposition des autres utilisateurs. En cas de transmission de l'appareil à un tiers, remettez-lui également le mode d'emploi.**

## Contenu

Vérifiez si l'emballage extérieur de l'appareil est intact et si tous les éléments sont inclus. Avant l'utilisation, assurez-vous que l'appareil et les accessoires ne présentent aucun dommage visible et que la totalité de l'emballage a bien été retirée. En cas de doute, ne l'utilisez pas et adressez-vous à votre revendeur ou au service client indiqué.

- 1 x Sauna facial
- 2 x Embouts
- 1 x Verre doseur
- 1 x Mode d'emploi

## Table des matières

1. Symboles utilisés.....	19
2. Consignes d'avertissement et de mise en garde .....	20
3. Utilisation conforme aux recommandations.....	21
3.1 Instructions importantes en cours d'utilisation .....	21
3.2 Instructions importantes après utilisation .....	21
4. Description de l'appareil.....	22
5. Mise en service.....	22
6. Utilisation .....	22
6.1 Utilisation du sauna facial .....	22
6.2 Utilisation d'herbes médicinales, d'huiles essentielles et autres substances aromatiques.....	23
6.3 Utilisation du masque à vapeur pour nez/bouche .....	23
7. Nettoyage et entretien .....	24
8. Élimination.....	24
9. Données techniques.....	24
10. Garantie.....	24











## AVERTISSEMENT

- L'appareil ne doit être utilisé que dans un environnement domestique/privé et non dans un cadre professionnel.
- Cet appareil peut être utilisé par les enfants à partir de 8 ans ainsi que les déficients physiques, sensoriels ou mentaux et les personnes ayant peu de connaissances ou d'expérience à la condition qu'ils soient surveillés ou sachent comment l'utiliser en toute sécurité et en comprennent les risques.
- Les enfants ne doivent pas jouer avec cet appareil.
- Le nettoyage et l'entretien ne doivent pas être effectués par des enfants sans surveillance.
- Si le câble d'alimentation électrique de l'appareil est endommagé, il doit être mis au rebut. S'il n'est pas détachable, l'appareil doit être mis au rebut.
- Assurez-vous en permanence que l'appareil est stable et horizontal. Des fuites de liquide risquent de provoquer des brûlures.
- Attention, la vapeur qui en émane est chaude !
- Vous ne devez en aucun cas ouvrir ou réparer l'appareil ; le bon fonctionnement de l'appareil ne serait plus assuré. Le non-respect de cette consigne annulera la garantie.

## 1. SYMBOLES UTILISÉS

Les symboles suivants sont utilisés sur le mode d'emploi, sur l'emballage et sur la plaque signalétique de l'appareil :

	<b>Avertissement</b>	Ce symbole indique qu'il existe des risques de blessures ou des dangers pour la santé
	<b>Attention</b>	Ce symbole vous avertit des éventuels dommages au niveau de l'appareil ou d'un accessoire
	<b>Attention</b>	N'effectuer les applications qu'au niveau 1 ! Les applications au niveau 2 peuvent provoquer des rougeurs de la peau et des brûlures dues à la vapeur chaude et au réchauffement de l'embout.
	<b>Signe CE</b>	Ce produit répond aux exigences des directives européennes et nationales en vigueur.
		Élimination conformément à la directive européenne CE – WEEE (Waste Electrical and Electronic Equipment) relative aux déchets d'équipements électriques et électroniques
	Fabricant	

	Classe de sécurité II
	Ne placez pas le visage trop près du masque car la vapeur chaude pourrait vous brûler.
	Consulter le mode d'emploi
	Les produits sont complètement conformes aux exigences des règlements techniques de l'UEEA.
	Étiquette d'identification du matériau d'emballage. A = Abréviation de matériau, B = Référence de matériau : 1 – 7 = plastique, 20 – 22 = papier et carton
	Séparer les composants d'emballage et les éliminer conformément aux prescriptions communales.
	Séparer le produit et les composants d'emballage et les éliminer conformément aux prescriptions communales.
	Symbole de l'importateur
	Marquage de conformité UKCA

## 2. CONSIGNES D'AVERTISSEMENT ET DE MISE EN GARDE

### Avertissement

- L'appareil n'est prévu que pour l'usage décrit dans ce mode d'emploi. Le fabricant décline toute responsabilité pour des dommages résultant d'une utilisation inadéquate ou irréflectie. Cet appareil n'est pas prévu pour un usage commercial ou médical. Il n'est prévu que pour un usage privé, à domicile.
- Les réparations ne doivent être réalisées que par des services après-vente agréés car elles nécessitent des outils spécifiques ou des pièces spéciales. Sinon, il y a perte du droit à garantie.
- N'utilisez pas cet appareil si vous souffrez d'une maladie cardiaque, de rougeurs, d'inflammations, d'enflures, de zones douloureuses, de diabète, de blessures, de brûlures, d'eczéma ou de psoriasis.
- En cas de grossesse ou de problèmes de santé, consultez votre médecin avant d'utiliser l'appareil.
- Les enfants ne perçoivent pas le danger des appareils électriques. Veillez à ce que l'utilisation fortuite de l'appareil par des enfants soit impossible.
- Avant de brancher l'appareil sur le réseau, vérifiez que la tension du réseau correspond aux indications figurant sur la plaque signalétique.
- N'utilisez pas l'appareil à proximité de l'eau (baignoire, lavabo, etc.).
- N'utilisez pas l'appareil pendant le bain, la douche ou le sommeil.
- Ne le plongez pas dans l'eau ou d'autres liquides. Stockez l'appareil dans un endroit sûr.

- Ne posez pas l'appareil sur des surfaces sensibles à l'eau!
- N'utilisez l'appareil qu'après avoir mis le masque à vapeur du sauna facial.
- Éloignez des surfaces chaudes l'appareil et le cordon d'alimentation électrique.

## 3. UTILISATION CONFORME AUX RECOMMANDATIONS

### 3.1 Instructions importantes en cours d'utilisation

#### **Avertissement**

- En cas de panne en cours d'utilisation, mettez immédiatement l'appareil hors tension et débranchez-le de la prise secteur.
- Ne placez pas le visage trop près du masque car la vapeur chaude pourrait vous brûler. Pendant l'utilisation, fermez les yeux et protégez les zones sensibles à la chaleur.
- N'utilisez pas l'appareil plus de 20 minutes à chaque séance.
- Interrompez l'utilisation d'huiles essentielles ou de plantes médicinales en cas d'irritations cutanées ou autres manifestations cutanées inhabituelles.
- Interrompez aussi l'utilisation en cas de douleur ou de malaise; parlez-en à votre médecin.
- N'utilisez pas l'appareil sous des couvertures, des serviettes, etc.
- Ne changez pas d'accessoire en cours de fonctionnement, car il y a un risque de brûlure en cas de versement de liquides chauds.
- **Attention** : La sécurité anti-surchauffe éteint l'appareil après env. 2 minute quand il n'y a plus d'eau dans le réservoir.
- L'appareil peut être redémarré normalement après env. 6 minutes de refroidissement.
- Si l'appareil tombe fortuitement dans l'eau, débranchez immédiatement la fiche de secteur. Faites vérifier l'appareil par un électricien qualifié avant de l'utiliser à nouveau.

### 3.2 Instructions importantes après utilisation

#### **Attention**

- Après utilisation, éteignez l'appareil et débranchez la fiche de secteur.
- Pour débrancher la fiche de la prise électrique, ayez toujours les mains sèches et ne tirez jamais sur le cordon d'alimentation.
- Videz les liquides résiduels de l'évaporateur par le côté. Veillez à ce qu'aucun liquide ne puisse pénétrer à l'intérieur de l'appareil par le commutateur, le cordon électrique ou le fond de l'appareil.
- Nettoyez l'appareil après chaque utilisation pour éviter l'accumulation de matières grasses et d'autres résidus. Cela garantit une efficacité optimale et prolonge la durée de vie de l'appareil.
- Laissez refroidir l'appareil complètement avant de le remettre en service.
- Pour toute question concernant l'utilisation de nos appareils, adressez-vous à votre revendeur ou au service après-vente.

## 4. DESCRIPTION DE L'APPAREIL

1 Masque à vapeur de sauna facial pour l'intégralité du visage	7 Accessoire pour arômes
2 Réservoir d'eau	8 Masque à vapeur de sauna facial pour le nez et la bouche
3 Appareil de base	9 Soupape à vapeur (dos)
4 Niveau de remplissage maximal	10 Plaque à vapeur
5 Voyant de contrôle	11 Récipient doseur
6 Voyant de contrôle	12 Niveaux de puissance

## 5. MISE EN SERVICE

Déroulez complètement le câble. Posez l'appareil sur une surface plane, stable et résistante à l'eau, une table par exemple.

Au moyen du récipient doseur, remplissez d'eau le réservoir de l'appareil. Ne dépassez pas le niveau de remplissage maximal.

Ne remplissez jamais le réservoir avec l'eau du robinet ; au lieu de cela, utilisez toujours le récipient doseur fourni. La quantité d'eau correspondant au niveau de remplissage maximal suffit pour une utilisation de 20 minutes environ.

N'utilisez pas d'huiles essentielles, d'herbes médicinales ou autres substances aromatiques à la place de l'eau, mais ajoutez-les à une quantité d'eau suffisante.

En plus du masque facial, il y a un accessoire spécial pour le nez.

Fixez le masque à vapeur souhaité en le tournant sur la base.

Veillez à ce que le masque s'enclenche bien sur la boule d'arrêt.

## 6. UTILISATION

Cet appareil n'est prévu que pour une utilisation faciale.

L'utilisation du sauna facial prépare le visage de façon idéale pour les soins de beauté. La peau de votre visage est préparée de façon optimale pour les traitements ultérieurs : nettoyage en profondeur, hydratation, application de masques, etc.

Dans les instituts de beauté, on commence très souvent les soins du visage par un traitement à la vapeur. La vapeur vivifiante augmente la circulation sanguine cutanée et ouvre les pores, ce qui facilite l'élimination des impuretés.

Vous créez ainsi une base parfaite pour les soins du visage de tout type. Les produits de soins pénètrent profondément dans la peau par les pores ouvertes, ce qui optimise leur effet.

### 6.1 Utilisation du sauna facial

Branchez la fiche de secteur dans la prise électrique. Tournez ensuite l'interrupteur dans le sens des aiguilles d'une montre jusqu'à ce que le témoin bleu s'allume. Mettez le commutateur en position « 2 » pour accélérer le réchauffage. Au bout de 3 minutes, la vapeur commence à s'élever. Ramenez l'interrupteur en position « 1 » pour réduire la production de vapeur.

### Réglage de l'échappement de vapeur :

vous pouvez réguler la puissance de l'émission de vapeur en tournant la plaque à vapeur. Quand l'échappement de vapeur est fermé, la vapeur sort de la soupape qui se trouve au dos de l'appareil ou du masque.

La fermeture de la plaque à vapeur a également pour effet de réduire la phase de préchauffage de l'eau.

Pour éviter de vous brûler, ne touchez jamais directement la vapeur qui s'échappe et veillez à ce que la vapeur puisse sortir facilement de la soupape.

Asseyez-vous maintenant face à l'appareil. Penchez-vous vers l'avant de façon à positionner votre visage au dessus du masque.

### **Avertissement**

Ne tenez pas l'appareil dans vos mains et ne le déplacez pas avant qu'il ait complètement refroidi. Vous risqueriez de vous brûler avec l'eau chaude.

**Si la vapeur semble trop chaude, augmentez l'écart pour éviter des brûlures.**

### **Avertissement**

La vapeur qui sort est chaude !

lors du traitement, le commutateur doit toujours être en position « 1 ».

N'approchez pas trop votre visage du masque, l'intensité de la vapeur pourrait entraîner des brûlures ou des rougeurs.

Pour arrêter l'appareil ou si l'eau s'est évaporée, mettez le commutateur en position « 0 ». Le voyant de contrôle de l'appareil s'éteint.

Lavez-vous le visage à l'eau froide après utilisation. Appliquez sur votre visage une crème de soin ou un masque. L'ouverture des pores permet aux substances actives de pénétrer profondément dans la peau.

N'utilisez pas votre sauna facial plus de 20 minutes par jour. Il est recommandé de l'utiliser 2 à 3 fois par semaine.

## **6.2 Utilisation d'herbes médicinales, d'huiles essentielles et autres substances aromatiques**

L'accessoire pour arômes vous permet d'utiliser des herbes médicinales, des huiles essentielles et d'autres substances aromatiques dans le cadre d'un traitement aromatique. En se mélangeant à la vapeur d'eau, les herbes médicinales, les huiles essentielles et les autres substances aromatiques ont des effets optimaux. N'utilisez jamais des solutions salines.

Utilisez exclusivement des herbes médicinales, des huiles essentielles ou des substances aromatiques qui sont prévues et conviennent pour l'utilisation d'un masque à vapeur d'eau, selon les indications de leur fabricant.

### **Utilisation:**

Ouvrez le couvercle de l'accessoire pour arômes. Versez quelques gouttes d'huile essentielle sur un tampon d'ouate. Placez ensuite le tampon d'ouate dans l'accessoire pour arômes et fermez celui-ci.

**Attention :** Ne versez pas directement de parfum dans le réservoir d'eau, cela pourrait endommager l'appareil. Le non-respect de cette consigne annulera la garantie.

## **6.3 Utilisation du masque à vapeur pour nez/bouche**

Du fait que la muqueuse nasale de l'être humain est très sensible, en cas d'utilisation du masque à vapeur pour nez/bouche, ne positionnez jamais le commutateur sur le niveau « 2 ». Pendant l'utilisation, n'approchez pas votre nez trop près du masque.

Ce traitement ne doit pas durer plus de 10 minutes par jour et ne doit pas avoir lieu plus de 2 à 3 fois par semaine.

L'utilisation s'effectue selon la description faite à la section 6.1.

## 7. NETTOYAGE ET ENTRETIEN

Débranchez la fiche de secteur. Laissez l'appareil refroidir pendant 10 à 15 minutes environ avant de détacher le masque à vapeur de la base en le tournant dans le sens anti-horaire.

Videz le réservoir d'eau en le renversant.

Après chaque utilisation, nettoyez la capsule d'évaporation et éliminez la graisse et les dépôts calcaires en utilisant un détartrant du commerce convenant à l'aluminium.

Pour nettoyer la surface de l'appareil et du masque à vapeur, utilisez un chiffon mou légèrement imbibé du produit et essuyez la surface pour la sécher.

- N'utilisez aucun détergent (par ex. alcool, acétone, essence ou produits abrasifs) pour nettoyer les éléments en plastique.
- Pour nettoyer l'appareil, n'utilisez aucun objet tranchant ou pointu.
- Ne plongez pas l'appareil dans l'eau.

## 8. ÉLIMINATION

Dans l'intérêt de la protection de l'environnement, l'appareil ne doit pas être jeté avec les ordures ménagères à la fin de sa durée de service. Son élimination doit se faire par le biais des points de collecte compétents dans votre pays. Vous devez vous conformer aux réglementations locales en matière d'élimination des matériaux. Éliminez l'appareil conformément à la directive européenne relative aux déchets d'équipements électriques et électroniques (DEEE).



Pour toute question à ce sujet, adressez-vous aux collectivités locales responsables de l'élimination et du recyclage de ces produits.

Renseignez-vous sur les lieux de récupération de vos appareils usagés, par exemple auprès de votre commune ou de votre mairie, de l'entreprise de traitement des déchets locale ou de votre revendeur.

## 9. DONNÉES TECHNIQUES

Raccordement au secteur	230-240 V~; 50-60 Hz; 120 W
Dimensions	19,5 x 18,0 x 30 cm
Poids	env. 648 g

Sous réserve de modifications techniques.

## 10. GARANTIE

Pour plus d'informations sur la garantie et les conditions de garantie, consultez la fiche de garantie fournie.





**Lea detenidamente estas instrucciones de uso. Siga las indicaciones de advertencia y de seguridad. Conserve estas instrucciones de uso para futuras consultas. Ponga estas instrucciones de uso a disposición de otros usuarios. Si entrega el aparato a un tercero, incluya también las instrucciones de uso.**

## Artículos suministrados

Compruebe que el envoltorio del aparato esté intacto y que su contenido esté completo. Antes de utilizar el aparato deberá asegurarse de que ni este ni los accesorios presentan daños visibles y de que se retira el material de embalaje correspondiente. En caso de duda no lo use y póngase en contacto con su distribuidor o con la dirección del servicio de atención al cliente indicada.

- 1 x Sauna facial
- 2 x Adaptadores
- 1 x Vaso graduado
- 1 x Instrucciones para el uso

## Índice

1. Explicación de los símbolos.....	26
2. Indicaciones de advertencia y de seguridad.....	27
3. Uso correcto.....	28
3.1 Observaciones importantes durante el uso .....	28
3.2 Observaciones importantes después del uso.....	28
4. Descripción del aparato .....	29
5. Puesta en marcha.....	29
6. Aplicación.....	29
6.1 Empleo de la sauna facial .....	29
6.2 Empleo de hierbas medicinales, aceites esenciales y o tras sustancias aromáticas .....	30
6.3 Uso de la mascarilla de vapor para nariz y boca .....	30
7. Limpieza y cuidado .....	31
8. Eliminación .....	31
9. Datos técnicos.....	31
10. Garantía.....	31











## ADVERTENCIA

- Este aparato se ha diseñado exclusivamente para su uso privado o en el hogar y no para uso industrial.
- Este aparato puede ser utilizado por niños mayores de 8 años, así como por personas con facultades físicas, sensoriales o mentales limitadas, o con poca experiencia o conocimientos, siempre que estén vigiladas o se les indique cómo usarlo de forma segura y entiendan los peligros que conlleva.
- Los niños no deberán jugar nunca con el aparato.
- Las tareas de limpieza y de mantenimiento ordinario no deberán ser realizadas por niños sin supervisión.
- Si el cable de alimentación de red de este aparato se daña, deberá sustituirse. Si el cable no se puede extraer, deberá sustituirse el aparato.
- Asegúrese siempre de que el aparato está colocado en un sitio seguro y plano. Existe peligro de quemaduras por derramamiento de líquidos.
- ¡Atención, el vapor que sale está caliente!
- No debe abrir ni reparar el aparato bajo ningún concepto; en caso contrario, ya no se garantizará su correcto funcionamiento. El incumplimiento de esta indicación anula la garantía.

## 1. EXPLICACIÓN DE LOS SÍMBOLOS

En el aparato, en las instrucciones de uso, en el embalaje y en la placa de características del aparato se utilizan los siguientes símbolos:

	<b>Advertencia</b>	Indicación de advertencia sobre peligro de lesiones u otros peligros para la salud
	<b>Atención</b>	Indicación de seguridad sobre posibles daños en el aparato o los accesorios
	<b>Atención</b>	Realizar las aplicaciones solo en el nivel 1. Las aplicaciones en el nivel 2 pueden producir enrojecimiento de la piel y quemaduras debido al vapor caliente y al calentamiento del cabezal.
	<b>Marcado CE</b>	Este producto cumple los requisitos de las directivas europeas y nacionales vigentes.
		Eliminación según la Directiva europea sobre residuos de aparatos eléctricos y electrónicos (RAEE)
	Fabricante	

	Clase de protección II
	No mantenga la cara demasiado cerca de la mascarilla, ya que de lo contrario pueden producirse quemaduras debidas al vapor caliente.
	Leer las instrucciones de uso
	Está demostrado que los productos cumplen los requisitos de las normas técnicas de la Unión Económica Euroasiática.
	Etiquetado para identificar el material de embalaje. A = abreviatura del material, B = número de material: 1-7 = plásticos, 20-22 = papel y cartón
	Separe los componentes del envase y elimínelos conforme a las disposiciones municipales.
	Separe el producto y los componentes del envase y elimínelos conforme a las disposiciones municipales.
	Símbolo del importador
	Marcado UKCA (Conformidad Evaluada del Reino Unido, por sus siglas en inglés)

## 2. INDICACIONES DE ADVERTENCIA Y DE SEGURIDAD

### Advertencia

- El aparato sólo está destinado al fin que se indica en las presentes instrucciones. El fabricante no asume ninguna responsabilidad por daños debidos a un uso indebido o imprudente. Este aparato no es apto para su uso en el ámbito comercial o clínico. Emplee el aparato exclusivamente para uso doméstico.
- Las reparaciones sólo deben ser realizados por un servicio técnico autorizado, ya que requieren herramientas y componentes especiales. En caso contrario queda anulada la garantía.
- No utilice el aparato si padece usted una enfermedad cardiaca, enrojecimiento de la piel, infecciones o inflamaciones, zonas sensibles, diabetes, heridas abiertas, quemaduras, eczemas o psoriasis.
- En caso de embarazo o problemas de salud, consulte a su médico antes de utilizar el aparato.
- Los niños no son conscientes de los peligros asociados a aparatos eléctricos. Impida que el aparato pueda ser utilizado por niños sin supervisión.
- Antes de conectar el aparato a la red, compruebe que la tensión de red coincide con la indicada en el aparato.
- No emplee el aparato en las proximidades del agua (p.ej. bañera, lavabo, etc.)
- No emplee el aparato mientras se baña, se ducha o duerme.
- No lo sumerja en agua ni en otros líquidos. Guarde el aparato en un lugar seguro.
- No coloque el aparato sobre superficies que puedan resultar dañadas por la humedad.

- Utilice el aparato sólo con la mascarilla de vapor para sauna facial.
- Mantenga el aparato y el cable de alimentación alejados de superficies calientes.

## 3. USO CORRECTO

### 3.1 Observaciones importantes durante el uso

#### Advertencia

- Apague y desenchufe inmediatamente el aparato si se produce algún fallo durante el uso.
- No mantenga la cara demasiado cerca de la mascarilla, ya que de lo contrario pueden producirse quemaduras debidas al vapor caliente. Cierre los ojos durante el uso y proteja las zonas más sensibles al calor.
- No emplee el aparato durante más de 20 minutos.
- Suspnda la utilización con aceites esenciales y hierbas si aparecen irritaciones de la piel u otras alteraciones cutáneas.
- Interrumpa también el uso si aparece dolor o malestar, y comuníquelo a su médico.
- No utilice el aparato debajo de mantas, toallas, etc.
- No cambie los accesorios durante el uso, ya que existe riesgo de quemaduras por vertido de líquido caliente.
- **Atención:** La protección contra sobrecalentamiento apaga el aparato después de aprox. 2 minuto si no queda agua en el depósito de agua.
- Después de un tiempo de enfriamiento de alrededor de 6 minutos se puede volver a encender el aparato del modo habitual.
- Si el aparato cae al agua accidentalmente, desenchúfelo de inmediato. Antes del siguiente uso, haga que revise el aparato un electricista cualificado.

### 3.2 Observaciones importantes después del uso

#### Atención

- Apague y desenchufe el aparato después de cada uso.
- No tire nunca del cable para desenchufar el aparato, ni lo desenchufe con las manos húmedas.
- Vacíe el líquido residual por el lado de la cubeta vaporizadora. Preste siempre atención a que no pueda penetrar líquido en el interior del aparato a través del interruptor, el cable de red o la base del aparato.
- Después del uso, el aparato debe limpiarse para evitar la acumulación de grasa y otros restos. Esto garantiza el funcionamiento óptimo y prolonga la vida útil del aparato.
- Antes del siguiente uso, deje que el aparato se enfríe por completo.
- En caso de que tenga cualquier duda sobre el uso de nuestros aparatos, diríjase a su distribuidor o al servicio técnico.

## 4. DESCRIPCIÓN DEL APARATO

1 Mascarilla de vapor para sauna facial de rostro completo	7 Accesorio de aromaterapia
2 Depósito de agua	8 Mascarilla de vapor para sauna facial de nariz y boca
3 Aparato principal	9 Válvula de vapor (lado posterior)
4 Nivel máximo de llenado	10 Placa de vapor
5 Interruptor giratorio	11 Vaso graduado
6 Piloto de control	12 Niveles de potencia

## 5. PUESTA EN MARCHA

Desenrolle el cable con cuidado. Coloque el aparato sobre una superficie plana, firme, horizontal y resistente al agua, p.ej. una mesa.

Llene de agua el depósito del aparato con ayuda del vaso graduado. No debe superarse el nivel máximo.

No llene el depósito directamente bajo el grifo, sino siempre con ayuda del vaso graduado adjunto. Con el depósito lleno hasta el nivel máximo, el agua es suficiente para unos 20 minutos de uso.

No utilice aceites esenciales, hierbas u otras sustancias aromáticas como sustitutos del agua, sino sólo como complementos a una cantidad de agua suficiente.

Además de la mascarilla facial existe un accesorio especial para la nariz.

Fije la mascarilla de vapor deseada girándola sobre la unidad principal.

Asegúrese de que la mascarilla encaje bien con el saliente.

## 6. APLICACIÓN

Este aparato sólo está previsto para su empleo en el rostro humano.

El uso de la sauna facial resulta una base ideal para el cuidado cosmético de la cara. La piel del rostro se prepara así de forma óptima para otros tratamientos, como limpieza en profundidad, hidratación, mascarillas faciales, etc.

Muy a menudo, los tratamientos faciales de los estudios de belleza comienzan con un tratamiento de vapor. El vapor revitalizante aumenta la irrigación sanguínea de la piel, abre los poros y facilita la eliminación de impurezas.

De este modo crea una situación de partida perfecta para cualquier tipo de cuidado facial.

Los productos cosméticos penetran en profundidad en la piel a través de los poros abiertos y ejercen así su efecto de forma óptima.

### 6.1 Empleo de la sauna facial

Enchúfelo a la red. A continuación, gire el interruptor en sentido horario hasta que se ilumine la luz de control azul. Inicialmente, lleve el interruptor a la posición "2" para que el agua se caliente más deprisa. Al cabo de unos 3 minutos comenzará a salir vapor. Lleve el interruptor a la posición "1" para reducir la potencia de vapor.

#### Salida de vapor regulable:

Además, la intensidad de la salida de vapor también puede regularse girando la placa de vapor.

Si la salida de vapor está cerrada, el vapor sale por la válvula de vapor situada en la parte posterior del aparato o de la mascarilla.

Cerrando la placa de vapor también se acorta la fase de calentamiento del agua.

Para evitar quemaduras, no toque nunca directamente la salida de vapor y asegúrese de que el vapor puede salir libremente por la válvula.

Siéntese delante del aparato. Inclínese hacia delante hasta que su rostro quede sobre la mascarilla.

### **Advertencia**

No sostenga el aparato en la mano y no lo vuelque mientras esté funcionando antes de que se haya enfriado. De hacerlo podría quemarse con el agua caliente.

**Si la temperatura sentida del vapor fuera demasiado alta, aumente usted la distancia para evitar quemaduras.**

### **Advertencia**

¡El vapor del aparato está caliente!

Durante el tratamiento, conviene que el interruptor esté siempre en la posición “1”.

No mantenga la cara demasiado cerca de la máscara, ya que de lo contrario la fuerte intensidad del vapor le podría producir quemaduras o enrojecimientos.

Si desea finalizar el uso o el agua se ha evaporado por completo, lleve el interruptor a la posición “0”. El piloto de control del aparato se apagará.

Después del uso, lávese la cara con agua fría. A continuación, aplique una crema o mascarilla faciales. Las sustancias activas penetrarán en profundidad en la piel a través de los poros abiertos.

No utilice la sauna facial más de 20 minutos al día. Se recomienda utilizarla 2 o 3 veces a la semana.

## **6.2 Empleo de hierbas medicinales, aceites esenciales y otras sustancias aromáticas**

El accesorio de aromaterapia le permite emplear hierbas medicinales, aceites esenciales y otras sustancias aromáticas. De este modo, estas sustancias alcanzan su efecto óptimo mezcladas con el vapor de agua. No deben utilizarse soluciones con sales.

Sólo deben emplearse hierbas medicinales, aceites esenciales y otras sustancias aromáticas previstas y adecuadas para el uso de una mascarilla de vapor y autorizadas para ello por el fabricante de las mismas.

### **Utilización:**

Abra la tapa del accesorio de aromaterapia. Vierta unas gotas del aceite sobre un algodón. Introduzca el algodón y cierre el accesorio de aromaterapia.

**Atención:** No llenar directamente el recipiente de agua con sustancias aromáticas, ya que se puede estropear el aparato. El incumplimiento de esta disposición anula la garantía.

## **6.3 Uso de la mascarilla de vapor para nariz y boca**

Como la mucosa nasal del ser humano es muy sensible, si utiliza el aparato con mascarilla de vapor para nariz y boca el interruptor no debe estar nunca en la posición “2”. No mantenga la nariz excesivamente próxima a la mascarilla durante el uso.

El tratamiento no debe durar más de 10 minutos al día, ni realizarse más de 2 o 3 veces por semana como máximo.

La aplicación se realiza según lo descrito en el punto 6.1

## 7. LIMPIEZA Y CUIDADO

Desenchufe el aparato. Déjelo enfriar 10–15 minutos antes de separar la mascarilla de vapor de la unidad principal girándola en sentido contrario a las agujas del reloj. Vacíe el depósito de agua invirtiéndolo de posición.

Después de cada uso, limpie la cubeta vaporizadora de restos de grasa y cal con un descalcificador comercial apto para superficies de aluminio.

Para limpiar la superficie del aparato y de la mascarilla de vapor, utilice un paño suave ligeramente húmedo y seque a continuación.

- No emplee productos agresivos (p.ej. alcohol, acetona, gasolina o abrasivos) para limpiar las piezas de plástico.
- No emplee objetos afilados ni punzantes para la limpieza.
- No sumerja el aparato en agua.

## 8. ELIMINACIÓN

Para proteger el medio ambiente, el aparato no se debe desechar al final de su vida útil junto con la basura doméstica. Lo puede desechar en los puntos de recogida adecuados disponibles en su zona. Respete las normas locales referentes a la eliminación de residuos. Deseche este aparato de acuerdo con la Directiva de la Unión Europea sobre Residuos de Aparatos Eléctricos y Electrónicos (RAEE).

Para más información, póngase en contacto con la autoridad municipal competente en materia de eliminación de residuos.

Puede obtener información sobre los puntos de recogida de electrodomésticos viejos dirigiéndose, p. ej., a su administración local o municipal, a las empresas locales de eliminación de residuos o a su distribuidor.

## 9. DATOS TÉCNICOS

Conexión a la red	230-240 V~; 50-60 Hz; 120 W
Dimensiones	19,5 x 18,0 x 30 cm
Peso	aprox. 648 g



Salvo modificaciones técnicas.

## 10. GARANTÍA

Encontrará más información sobre la garantía y sus condiciones en el folleto de garantía suministrado.



**Leggere le presenti istruzioni per l'uso con attenzione. Attenersi alle avvertenze e alle indicazioni di sicurezza. Conservare le istruzioni per l'uso per riferimento futuro. Rendere accessibili le istruzioni per l'uso ad altri utenti. In caso di cessione dell'apparecchio consegnare anche le istruzioni per l'uso.**

## Fornitura

Controllare l'integrità esterna della confezione e del contenuto. Prima dell'uso assicurarsi che l'apparecchio e gli accessori non presentino nessun danno palese e che il materiale di imballaggio sia stato rimosso. Nel dubbio non utilizzare l'apparecchio e consultare il proprio rivenditore o contattare il Servizio clienti indicato.

- 1 x Sauna per il viso
- 2 x Accessori intercambiabili
- 1 x Misurino
- 1 x istruzioni per l'uso

## Indice

1. Spiegazione dei simboli.....	33
2. Avvertenze e indicazioni di sicurezza .....	34
3. Uso conforme.....	35
3.1 Avvertenze importanti durante l'utilizzo.....	35
3.2 Avvertenze importanti dopo l'utilizzo .....	35
4. Descrizione dell'apparecchio .....	36
5. Messa in funzione .....	36
6. Impiego.....	36
6.1 Modo d'uso della sauna facciale.....	36
6.2 Impiego di erbe medicinali, oli e altre essenze.....	37
6.3 Utilizzo della maschera a vapore zona naso/bocca .....	37
7. Pulizia e cura .....	38
8. Smaltimento .....	38
9. Dati tecnici.....	38
10. Garanzia .....	38















## AVVERTENZA

- L'apparecchio è destinato solo a uso domestico/privato e non commerciale.
- Questo apparecchio può essere utilizzato da ragazzi di età superiore a 8 anni e da persone con ridotte capacità fisiche, percettive o mentali o non in possesso della necessaria esperienza e conoscenza, esclusivamente sotto supervisione oppure se sono stati istruiti in merito alle misure di sicurezza e comprendono i rischi ad esse correlati.
- I bambini non devono giocare con l'apparecchio.
- La pulizia e la manutenzione a cura dell'utente non devono essere eseguite da bambini, a meno che non siano sorvegliati.
- Se il cavo di alimentazione dell'apparecchio è danneggiato, è necessario smaltirlo. Nel caso non sia possibile rimuoverlo, è necessario smaltire l'apparecchio.
- Accertarsi sempre che l'apparecchio sia appoggiato su una superficie stabile e sicura. Esiste il pericolo di scottature in caso di fuoriuscita dei liquidi.
- Prestare attenzione, il vapore emesso è caldo.
- Non aprire o riparare l'apparecchio per non comprometterne il funzionamento corretto. In caso contrario la garanzia decade.

## 1. SPIEGAZIONE DEI SIMBOLI

I seguenti simboli sono utilizzati nelle istruzioni per l'uso, sull'imballo e sulla targhetta dell'apparecchio:

	<b>Avvertenza</b>	Avvertimento di pericolo di lesioni o di pericoli per la salute
	<b>Attenzione</b>	Indicazione di sicurezza per possibili danni all'apparecchio/agli accessori
	<b>Attenzione</b>	Eseguire le applicazioni solo al livello 1! Eseguire applicazioni al livello 2 può causare arrossamenti della pelle e ustioni a causa del vapore caldo e del riscaldamento dell'accessorio.
	<b>Marcatura CE</b>	Il presente prodotto soddisfa i requisiti delle direttive europee e nazionali vigenti.
		Smaltimento secondo le norme previste dalla Direttiva CE sui rifiuti di apparecchiature elettriche ed elettroniche (RAEE).

	Produttore
	Classe di protezione II
	Non tenere il viso troppo vicino alla maschera, poiché il vapore caldo può provocare scottature.
	Leggere le istruzioni per l'uso
	I prodotti sono comprovatamente conformi ai requisiti delle normative tecniche dell'UEE.
	Etichetta di identificazione del materiale di imballaggio. A = abbreviazione del materiale, B = codice materiale: 1-7 = plastica, 20-22 = carta e cartone
	Separare i componenti dell'imballaggio e smaltirli secondo le norme comunali.
	Separare il prodotto e i componenti dell'imballaggio e smaltirli secondo le norme comunali.
	Simbolo importatore
	United Kingdom Conformity Assessed Mark

## 2. AVVERTENZE E INDICAZIONI DI SICUREZZA

### Pericolo

- L'apparecchio è previsto solamente per la finalità d'uso descritta nelle presenti istruzioni. Il produttore non può essere ritenuto responsabile per danni derivanti da un utilizzo non appropriato o sconsiderato. Questo apparecchio non è previsto per impieghi professionali e non è adatto all'utilizzo in ambito medico. Utilizzare l'apparecchio esclusivamente per l'impiego domestico personale.
- Eventuali riparazioni possono essere eseguite esclusivamente a cura di centri di assistenza autorizzati, poiché sono necessari attrezzi e componenti speciali. In caso contrario decade il diritto di garanzia.
- Non utilizzare l'apparecchio, nel caso in cui si soffre di cardiopatia, arrossamenti cutanei, infiammazioni, gonfiori, punti sensibili, diabete, lesioni, scottature, eczemi o psoriasi.
- In caso di gravidanza o in presenza di problemi di salute, prima di utilizzare l'apparecchio, consultare il proprio medico.
- I bambini non riconoscono il potenziale pericolo connesso agli apparecchi elettrici. Accertarsi che l'apparecchio venga utilizzato dai bambini solamente sotto il controllo di adulti.
- Prima di collegare l'apparecchio alla rete, verificare che la tensione di rete locale corrisponda alla tensione indicata sull'apparecchio.
- Non utilizzare l'apparecchio nelle vicinanze di acqua (ad es. vasche, lavandini, ecc.)

- Non utilizzare l'apparecchio mentre si fa il bagno, la doccia oppure durante il sonno.
- Non collocarlo in acqua o in altri liquidi. Conservare l'apparecchio in un posto sicuro.
- Non collocare l'apparecchio su superfici sensibili all'acqua!
- Utilizzare l'apparecchio solamente con la maschera a vapore per sauna facciale applicata.
- Tenere l'apparecchio e il cavo di alimentazione lontani da superfici calde.

## 3. USO CONFORME

### 3.1 Avvertenze importanti durante l'utilizzo

#### Pericolo

- Spegnerne immediatamente l'apparecchio se insorge un guasto durante l'utilizzo e staccare la spina di rete dalla presa.
- Non tenere il viso troppo vicino alla maschera, poiché il vapore caldo può provocare scottature. Durante l'impiego chiudere gli occhi e proteggere le zone sensibili al caldo.
- Non utilizzare l'apparecchio per più di 20 minuti.
- In caso di comparsa di irritazioni cutanee o di altre manifestazioni insolite sulla pelle, interrompere l'utilizzo di oli ed erbe.
- Interrompere l'impiego anche in caso di comparsa di dolori o stato di malessere e contattare il proprio medico.
- Non utilizzare l'apparecchio sotto coperte, asciugamani, ecc.
- Non sostituire i componenti durante il funzionamento, poiché in caso di fuoriuscita di liquidi caldi sussiste il pericolo di scottature.
- **Attenzione:** Il sistema antisurriscaldamento spegne automaticamente l'apparecchio dopo ca. 2 minuto se non c'è più acqua nel contenitore.
- Dopo ca. 6 minuti di raffreddamento, è possibile riavviare normalmente l'apparecchi.
- In caso di caduta accidentale dell'apparecchio in acqua, staccare immediatamente la spina. Prima del successivo utilizzo, fare controllare l'apparecchio da un elettrotecnico qualificato.

### 3.2 Avvertenze importanti dopo l'utilizzo

#### Attenzione

- Dopo l'utilizzo, spegnere l'apparecchio e staccare la spina.
- Non staccare mai la spina dalla presa tirando il cavo o con mani umide.
- Svuotare i liquidi rimasti facendoli fuoriuscire lateralmente dal recipiente dell'evaporatore. Fare attenzione in linea di principio che non penetrino liquidi all'interno dell'apparecchio attraverso la manopola, il cavo di rete o il fondo dell'apparecchio.
- Dopo l'utilizzo pulire l'apparecchio, per evitare il deposito di grasso e di altri residui. In tal modo viene garantita un'efficacia ottimale e prolungata la durata utile dell'apparecchio.
- Prima della successiva messa in funzione, fare raffreddare completamente l'apparecchio.
- In caso di ulteriori domande in merito all'impiego dei nostri apparecchi, rivolgersi al proprio rivenditore o centro di assistenza.

## 4. DESCRIZIONE DELL'APPARECCHIO

1 Maschera a vapore per sauna facciale per l'intero viso	7 Applicatore per essenze
2 Serbatoio dell'acqua	8 Maschera a vapore per sauna facciale per zona naso e bocca
3 Apparecchio di base	9 Valvola del vapore (lato posteriore)
4 Livello di riempimento max.	10 Piastra del vapore
5 Manopola	11 Misurino
6 Spia di controllo	12 Livelli di potenza

## 5. MESSA IN FUNZIONE

Svolgere completamente il cavo. Collocare l'apparecchio su una superficie piatta, stabile, piana e non sensibile all'acqua.

Rabboccare l'acqua nel serbatoio dell'acqua dell'apparecchio con l'ausilio del misurino. Non superare il livello di riempimento max.

Non riempire mai il serbatoio direttamente sotto l'acqua corrente, ma solamente con l'ausilio del misurino fornito in dotazione. La quantità dell'acqua, a livello di riempimento max., è sufficiente per un impiego di circa 20 minuti.

Non utilizzare oli, erbe o altre essenze in sostituzione dell'acqua, ma solamente in aggiunta ad un rabbocco di acqua sufficiente.

Oltre alla maschera facciale è presente uno speciale inserto per il naso.

Fissare la maschera a vapore ruotandola sulla stazione di base.

Accertarsi che la maschera si incastrerà saldamente con i nottolini di arresto.

## 6. IMPIEGO

Questo apparecchio è previsto solamente per l'utilizzo sul volto umano.

L'utilizzo della sauna facciale rappresenta un'ottima base per il trattamento di bellezza del viso. La pelle del viso viene preparata in modo ottimale a ricevere i trattamenti successivi, come ad es. pulizia in profondità, idratazione, applicazione di maschere viso, ecc.

Gli istituti di bellezza iniziano molto spesso i trattamenti viso con un trattamento di vapore. Il vapore, che agisce come stimolante, aumenta la circolazione cutanea, dilata i pori e permette una migliore rimozione delle impurità.

In tal modo si crea una perfetta base di partenza per qualsiasi tipo di trattamento del viso.

Attraverso i pori dilatati i prodotti di bellezza penetrano nella pelle in profondità, ottimizzando in tal modo la loro efficacia.

### 6.1 Modo d'uso della sauna facciale

Inserire la spina di rete nella presa. Quindi ruotare l'interruttore in senso orario finché la spia blu non si accende. Portare la manopola inizialmente in posizione "2" per accelerare il riscaldamento. Dopo circa 3 minuti il vapore inizia a salire. Riportare la manopola in posizione "1" per ridurre la portata di vapore.

#### Scarico del vapore regolabile:

L'intensità della fuoriuscita di vapore può essere ulteriormente regolata ruotando la piastra del vapore.

A scarico del vapore chiuso, il vapore fuoriesce dalla valvola del vapore, che si trova sulla parte posteriore dell'apparecchio o della maschera. Chiudendo la piastra del vapore è possibile ridurre anche la fase di riscaldamento dell'acqua. Per evitare scottature, non toccare mai direttamente lo scarico del vapore e fare attenzione che il vapore fuoriesca liberamente dalla valvola. Ora posizionarsi davanti all'apparecchio. Piegarsi in avanti finché il proprio viso non si trova sulla maschera.

### **Pericolo**

Non tenere l'apparecchio in mano e non spostarlo mentre è in esercizio, prima che si sia raffreddato. Si corre il rischio di scottarsi con l'acqua calda.

**Se il vapore è percepito come troppo caldo, aumentare la distanza per evitare scottature.**

### **Pericolo**

Il vapore uscente è molto caldo!

Durante il trattamento riportare sempre la manopola in posizione "1".

Non tenere il viso troppo vicino alla maschera, altrimenti, a causa dell'elevata intensità del vapore, potrebbero verificarsi scottature o arrossamenti.

Se si desidera terminare l'utilizzo o nel caso in cui l'acqua sia evaporata, riportare la manopola in posizione "0". La spia di controllo dell'apparecchio si spegne.

Dopo l'utilizzo sciacquarsi il viso con acqua fredda. Applicare ora una crema o una maschera viso. I pori dilatati permettono ai principi attivi di penetrare nella pelle in profondità.

Non utilizzare la sauna facciale per più di 20 minuti al giorno. Si consigliano 2-3 sedute alla settimana.

## **6.2 Impiego di erbe medicinali, oli e altre essenze**

L'applicatore per essenze permette di utilizzare erbe medicinali, oli e altre essenze nell'ambito di un trattamento aromatico. In tal modo le erbe medicinali, gli oli e le altre essenze, mescolati al vapore acqueo, sprigionano al meglio la loro efficacia. Non utilizzare tuttavia soluzioni saline.

Possono essere utilizzati solamente oli, erbe medicinali ed essenze il cui impiego è previsto per maschere a vapore acqueo e che sono stati approvati per questo scopo dal relativo produttore.

### **Modo d'uso:**

Aprire il coperchio dell'applicatore per essenze. Versare alcune gocce di olio su un batuffolo di cotone. Inserire il batuffolo di cotone, quindi chiudere l'applicatore per essenze.

Attenzione: non versare essenze direttamente nel serbatoio dell'acqua, in quanto l'apparecchio potrebbe essere danneggiato. In caso contrario la garanzia decade.

## **6.3 Utilizzo della maschera a vapore zona naso/bocca**

Poiché la mucosa nasale umana è estremamente sensibile, non utilizzare mai l'apparecchio durante l'impiego con la maschera a vapore zona naso/bocca sul "livello 2". Durante l'utilizzo non tenere il naso troppo vicino alla maschera.

Il trattamento non deve durare per più di 10 minuti al giorno e deve essere eseguito al massimo 2-3 volte la settimana.

Utilizzare come descritto al paragrafo 6.1

## 7. PULIZIA E CURA

Staccare la spina di rete. Lasciare raffreddare l'apparecchio per circa 10-15 minuti, prima di staccare la maschera a vapore dalla stazione di base ruotando in senso antiorario. Svuotare il serbatoio dell'acqua, rovesciando il lato superiore verso il basso.

Dopo ogni utilizzo pulire la vaschetta dell'evaporatore da grasso e residui di calcare con un comune anticalcare adatto per l'alluminio.

Per la pulizia della superficie dell'apparecchio e della maschera a vapore, utilizzare un panno morbido, leggermente inumidito e strofinare la superficie fino ad asciugarla.

- Non utilizzare detergenti aggressivi (ad es. alcool, acetone, benzina o abrasivi) per la pulizia dei componenti in plastica.
- Per la pulizia non utilizzare oggetti affilati o appuntiti.
- Non immergere l'apparecchio in acqua.

## 8. SMALTIMENTO

A tutela dell'ambiente, al termine del suo ciclo di vita l'apparecchio non deve essere smaltito nei rifiuti domestici, ma conferito negli appositi centri di raccolta. Attenersi alle norme locali vigenti per lo smaltimento dei materiali. Smaltire l'apparecchio secondo la direttiva europea sui rifiuti di apparecchiature elettriche ed elettroniche (RAEE).

In caso di dubbi, rivolgersi agli enti comunali responsabili in materia di smaltimento.

Informazioni sui punti di raccolta per apparecchi usati vengono fornite ad es. dai comuni, dalle società di smaltimento locali e dai rivenditori.



## 9. DATI TECNICI

Allacciamento elettrico	230-240 V~; 50-60 Hz; 120 W
Dimensioni	19,5 x 18,0 x 30 cm
Peso	circa 648 g

Salvo modifiche tecniche.

## 10. GARANZIA

Per ulteriori informazioni sulla garanzia e sulle condizioni di garanzia, consultare la scheda di garanzia fornita.



**Bu kullanım kılavuzunu dikkatle okuyun. Uyarılara ve güvenlik yönergelerine uyun. Bu kullanım kılavuzunu ileride başvurmak üzere saklayın. Diğer kullanıcıların da kullanım kılavuzuna erişebilmesini sağlayın. Cihazı başkalarına verirken kullanım kılavuzunu da birlikte verin.**

## Teslimat kapsamı

Cihazı kontrol ederek karton ambalajın dıştan hasar görmemiş ve içeriğin eksiksiz olduğundan emin olun. Cihazı kullanmadan önce, cihazda ve aksesuarlarında gözle görülür hasarlar olmadığından ve tüm ambalaj malzemelerinin çıkarıldığından emin olunmalıdır. Şüpheli durumlarda kullanmayın ve satıcınıza veya belirtilen servis adresine başvurun.

- 1 x Yüz saunası
- 2 x Başlıklar
- 1 x Ölçü kabı
- 1 x Kullanım kılavuzu

## İçindekiler

1. İşaretlerin açıklaması .....	40
2. Uyarılar ve güvenlik bilgileri .....	41
3. Amacına uygun kullanım .....	42
3.1 Kullanım esnasında dikkat edilmesi gereken önemli bilgiler .....	42
3.2 Kullanım sonrası için geçerli önemli hususlar .....	42
4. Cihaz açıklaması .....	42
5. Çalıştırma .....	43
6. Uygulama .....	43
6.1 Yüz saunasının kullanımı .....	43
6.2 Tedavi bitkileri, yağlar ve diğer aroma maddelerinin kullanımı .....	44
6.3 Burun/Ağız Buhar Maskesinin kullanımı .....	44
7. Temizlik ve bakım .....	44
8. Bertaraf etme .....	44
9. Teknik veriler .....	45
10. Garanti .....	45



## UYARI









- Cihaz ticari kullanım için değil, yalnızca evde/kişisel amaçlarla kullanılmak üzere tasarlanmıştır.
- Bu cihaz, 8 yaş ve üzeri çocuklar ve fiziksel, algısal ve akli becerileri kısıtlı veya tecrübesi ve bilgisi yetersiz olan kişiler tarafından ancak gözetim altında veya cihazın emniyetli kullanımı hakkında bilgilendirilmiş olmaları ve cihazın kullanımı sonucu ortaya çıkabilecek tehlikelerin bilincinde olmaları koşuluyla kullanılabilir.
- Çocuklar cihazla oynamamalıdır.
- Temizlik ve kullanıcı bakımı, gözetim altında olmadıkları sürece çocuklar tarafından yapılmamalıdır.
- Bu cihazın elektrik bağlantı kablosu hasar gördüğünde bertaraf edilmelidir. Elektrik bağlantı kablosu çıkarılamıyorsa, cihaz bertaraf edilmelidir.
- Cihazın daima güvenli ve düz durmasına dikkat ediniz. Dışarı sızan sıvılar nedeniyle yanma tehlikesi söz konusu.
- Dikkat, çıkan buhar sıcaktır!
- Cihazı kesinlikle açmayın veya onarmayın, aksi takdirde kusursuz çalışması garanti edilemez. Bu husus dikkate alınmadığı halde garanti geçerliliğini yitirir.

## 1. İŞARETLERİN AÇIKLAMASI

Cihazın üzerinde, kullanım kılavuzunda, ambalajında ve model etiketinde aşağıdaki simgeler kullanılmıştır:

	<b>Uyarı</b>	Yaralanma tehlikelerine veya sağlığınızla ilgili tehlikelere yönelik uyarı
	<b>Dikkat</b>	Cihazda/aksesuarlarda oluşabilecek hasarlara yönelik güvenlik uyarısı
	<b>Dikkat</b>	Uygulamaları sadece 1. kademede gerçekleştirin! 2. kademede uygulamalar sıcak buhardan ve başlığın ısınmasından dolayı ciltte kızarıklığa ve yanıklara neden olabilir.
	<b>CE işareti</b>	Bu ürün geçerli Avrupa Birliği yönergelerinin ve ulusal yönergelerin gereklerini yerine getirmektedir.
		Elektrikli ve elektronik hurda cihazlarla ilgili AB direktifine (WEEE - Waste Electrical and Electronic Equipment) uygun şekilde bertaraf edilmelidir
	Üretici	
	Koruma Sınıfı II	



	Yüzünüzü maskeye çok yakın tutmayın, aksi takdirde sıcak buhardan yanabilirsiniz.
	Kullanım kılavuzunu okuyun
	Ürünler, AEB'nin belirlediği teknik kuralların gerektirdiği şartlara kesin bir şekilde uymaktadır.
	Ambalaj malzemesinin tanımlanması için kullanılan işaret. A = malzeme kısaltması, B = malzeme numarası: 1-7 = plastikler, 20 -22 = kâğıt ve karton
	Ambalaj bileşenlerini ayırın ve belediyenin kurallarına uygun olarak bertaraf edin.
	Ürünü ve ambalaj bileşenlerini ayırın ve belediyenin kurallarına uygun olarak bertaraf edin.
	İthalatçı simgesi
	Birleşik Krallık Değerlendirilmiş Uyumluluk İşareti

## 2. UYARILAR VE GÜVENLİK BİLGİLERİ

### ⚠ Uyarı

- Cihaz sadece kullanım talimatnamesinde belirtilen amaç için kullanılır. İmalatçı, maksada uygun olmayan veya dikkatsiz kullanımdan oluşabilecek zararlardan sorumlu tutulamaz. Bu cihaz, mesleki kullanım ve tıp alanlarında kullanım için uygun değildir. Aleti sadece özel ev kullanımlarında kullanınız.
- Tamir için özel aletler, yani özel parçalar gerektiği için tamiratlar sadece yetkili servis birimleri tarafından yapılmalıdır. Aksi takdirde garanti hakkı biter.
- Cihazı bir kalp rahatsızlığında, cilt kızarıklıklarında, iltihaplarda, şişliklerde, vücudun hassas yerlerinde, diyabet halinde, yaralar, yanmalar, ekzama veya burun akıntısı olduğu zamanlarda kullanmayınız.
- Hamilelik esnasında veya bir sağlık probleminiz varsa, cihazı kullanmadan önce doktorunuza danışınız.
- Çocuklar elektronik aletlerden oluşabilecek tehlikeleri tanıyamazlar. Çocuklar cihazı ancak nezaret altında kullanabilirler.
- Cihazı prize sokmadan önce yerel elektrik akımının cihaza vereceği gerilimin uygun olup olmadığını kontrol ediniz.
- Cihazı suyun yakınlarında kullanmayınız. (Örneğin banyo küveti, lavabo ve benzeri yerlerde)
- Yıkarken, duş yaparken veya yatarken cihazı kullanmayınız.
- Cihazı suya veya diğer sıvılara batırmayınız ve koymayınız. Cihazı emin bir yerde muhafaza ediniz.
- Cihazı sudan etkilenen yüzeylere koymayınız!
- Cihazı sadece yüz saunası - buhar maskesi takılı halde kullanınız.
- Cihazı ve elektrik kablosunu sıcak yüzeylerden uzak tutunuz.

## 3. AMACINA UYGUN KULLANIM

### 3.1 Kullanım esnasında dikkat edilmesi gereken önemli bilgiler

#### ⚠ Uyarı

- Kullanırken bir arıza olduğunda, cihazı hemen kapatınız ve fişi prizden çekiniz.
- Yüzünüzü maskeye çok yakın tutmayınız, aksi takdirde sıcak buhardan yanabilirsiniz. Gözlerinizi kullanım esnasında kapatınız ve ısıya hassas yerlerinizi sıcaktan koruyunuz.
- Cihazı 20 dakikadan fazla kullanmayınız.
- Cilt tahrişleri veya diğer alışılmadık cilt görünüşü oluşursa, cihazı yağ ve tedavi bitkileriyle kullanmayınız.
- Ağrı olduğunda veya kendinizi iyi hissetmediğiniz durumlarda da kullanımı kesiniz ve doktorunuzla konuşunuz.
- Cihazı örtü altında, havlu altında ve benzeri şeyler altında kullanmayınız.
- Cihazın ek parçalarını, cihaz çalışırken değiştirmeyiniz, çünkü bu esnada sıcak sıvı dökülebilir ve yanma tehlikesi oluşabilir.
- Dikkat: Su haznesinde su bulunmadığında aşırı ısınma koruması cihazı yaklaşık 2 dakika sonra kapatır.
- Yaklaşık 6 dakikalık bir soğutma süresinden sonra cihaz tekrar normal olarak başlatılabilir.
- Cihaz yanlışlıkla suya düşerse, hemen fişini çekiniz. Daha sonraki kullanımdan önce cihazı bir uzman elektrikçiye test ettiriniz.

### 3.2 Kullanım sonrası için geçerli önemli hususlar

#### ⚠ Dikkat

- Cihazı kullandıktan sonra lütfen kapatın ve fişini çekiniz.
- Fişi asla kablosundan tutarak veya ıslak ellerle prizden çekmeyiniz.
- Lütfen artan sıvıyı buhar kabının yan tarafından boşaltınız. Boşaltırken sıvıyı şaltere, kabloya, cihazın içine veya cihazın altına dökülmeyecek şekilde boşaltmaya dikkat ediniz.
- Cihazı kullandıktan sonra yağ artıklarını ve diğer artık maddeleri temizleyiniz. Bu aletin uzun süreli kullanımını ve optimal etkili olmasını sağlar.
- Cihazı tekrar kullanmadan önce, soğumasını sağlayınız.
- Cihazlarımızın kullanımıyla ilgili daha sorularınız varsa, lütfen satıcınıza veya müşteri hizmetlerimize başvurunuz.

## 4. CİHAZ AÇIKLAMASI

1 Yüz Saunası – Buhar Maskesi, bütün yüz için	7 Aroma parçası
2 Su kabı	8 Yüz Saunası – Buhar Maskesi, burun ve ağız için
3 Temel cihaz	9 Buhar valfi (arkada)
4 Maksimal dolum yüksekliği	10 Buhar plakası
5 Döndürme şalteri	11 Ölçek
6 Kontrol lambası	12 Güç kademesi

## 5. ÇALIŞTIRMA

Kabloyu tamamen açınız. Cihazı sağlam, düz, sert ve sudan etkilenmeyen bir yüzeye örneğin bir masanın üzerine yerleştiriniz.

Ölçükle cihazın su kabına su doldurunuz. Maksimal doldurma yüksekliği aşılmamalıdır.

Kabı hiçbir zaman doğrudan akan suyun altında doldurmayınız, aksine sadece ölçek yardımıyla doldurunuz. Maksimal su doluluğu aşağı yukarı 20 dakikalık bir kullanım için yeterlidir.

Yağları, tedavi bitkilerini veya diğer aroma maddelerini suyun yerine kullanmayınız. Bu maddeleri, sadece yeterli miktarda mevcut suya ek olarak kullanınız.

Yüz maskesine ek olarak burun için özel takım vardır. Arzu edilen buhar maskesini esas cihaz üzerinde döndürerek tespit ediniz.

Maskedeki geçmeli düğümlerin yerlerine tam yerleşmelerine dikkat ediniz.

## 6. UYGULAMA

Bu cihaz sadece insan yüzünde kullanım içindir.

Yüz saunasının kullanımı, yüzün güzellik temizliği için ideal bir unsurdur. Yüz saunası, yüzünüzün cildini diğer bakımlar için, örneğin derinlemesine temizlik, nemlendirme, yüz maskeleri ve benzerleri şeylere optimal olarak hazırlar.

Güzellik salonları, yüz güzellik bakımına sıkça hallerde bir buhar işlemiyle başlar. Canlandırıcı buhar, ciltte kan dolaşımını yükseltir, gözenekleri açar ve kirler bu suretle daha iyi temizlenebilir.

Bu suretle, her türlü yüz bakımı için mükemmel bir temel başlangıç sağlarsınız. Açılan gözeneklerden bakım ürünleri cilde derinlemesine nüfuz eder ve bu şekilde en iyi etkinin oluşmasını sağlarsınız.

### 6.1 Yüz saunasının kullanımı

Fişi prize sokunuz. Ardından mavi kontrol lambası yanınca kadar şalteri saat yönünde çeviriniz. Isınmayı çabuklaştırmak için şalteri ilkönce „2,, pozisyonuna getiriniz. Aşağı yukarı 3 dakika sonra buhar çıkmaya başlayacaktır. Buhar verimini azaltmak için şalteri „1,, pozisyonuna geri çeviriniz.

### Ayarlanabilir buhar çıkışı:

Buharın çıkış gücü, ayrıca buhar plakası çevrilerek ayarlanabilir.

Buhar çıkışı kapalı haldeyken, buhar valfindan buhar çıkar. Buhar çıkışı cihazın arkasından veya maskeden dışarı çıkar.

Buhar plakasının kapanmasıyla suyun ısınma süresi de kısılır.

Yanmalardan kaçınmak için buhar çıkışına asla direkt dokunmayınız ve buharın valftan daima serbest olarak çıkabilmesine dikkat ediniz.

Şimdi aletin önüne oturunuz. Yüzünüz maske üzerine gelinceye kadar öne doğru eğiliniz.

### ⚠ Uyarı

Cihazı elinizde tutmayın ve soğumadan, işletim sırasında yerini değiştirmeyin. Sıcak su nedeniyle yanabilirsiniz.

**Buhar etkisi çok sıcak bulunursa, yanmaktan kaçınmak için mesafeyi artırınız.**

### ⚠ Uyarı

Dışarı çıkan buhar sıcaktır!

Kullanım esnasında şalteri devamlı „1,, pozisyonunda bulundurmalısınız .

Yüzünüzü maskeye fazla yaklaştırmayın, aksi takdirde buharın yoğunluğu nedeniyle yanmalar veya kızarıklıklar oluşabilir.

Kullanımı bitirmek istiyorsanız veya su buharlaşarak bittiyse, şalteri „0,, pozisyonuna geri çeviriniz. Cihazın kontrol lambası sönecektir.

Kullanımdan sonra yüzünüzü soğuk suyla yıkayınız. Şimdi bir yüz kremi veya maskesi sürebilirsiniz. Etki maddeleri açılan gözeneklerden cildinize derinlemesine nüfuz eder. Yüz Saunasını günde 20 dakikadan fazla kullanmayınız. Cihazı haftada 2–3 defa kullanmanızı öneririz.

## 6.2 Tedavi bitkileri, yağlar ve diğer aroma maddelerinin kullanımı

Aroma parçası, tedavi bitkileri, yağlar ve diğer aroma maddeleri aracılığıyla, bir aroma bakımı imkanı sunar. Tedavi bitkileri, yağlar ve diğer aroma maddeleri su buharına karışarak en iyi etkiyi gösterirler. Fakat tuzlu çözeltiler kullanılmamalıdır.

Sadece aroma maddelerinin imalatçısı tarafından bir su buharı maskesiyle kullanıma uygun görülen tedavi bitkileri, yağlar ve aroma maddeleri kullanılmalıdır.

### Kullanım:

Aroma parçasının kapağını açınız. Yağın birkaç damlasını pamuklu pamuk tıkaça damlatınız. Pamuklu pamuk tıkacı koyunuz ve aroma parçasını kapatınız.

**Dikkat:** Cihazın arızalanmasına neden olabileceğinden lütfen koku maddelerini doğrudan su haznesine doldurmayın. Bu husus dikkate alınmadığı takdirde garanti geçerliliğini yitirir.

## 6.3 Burun/Ağız Buhar Maskesinin kullanımı

İnsanın burun mukozası çok hassastır. Bundan dolayı, Burun/Ağız –Buhar Maskesini asla „2. derecede,, kullanmayınız. Kullanım esnasında burnunuzu maskeye çok yaklaştırmayınız. Bu maske, günde 10 dakikanın üzerinde kullanılmamalıdır ve en fazla haftada 2–3 defa kullanılmalıdır. Die Kullanım 6.1 bölümünde de yazıldığı gibidir.

## 7. TEMİZLİK VE BAKIM

Fişi çekiniz. Buhar maskesini, saatin tersi yönünde döndererek esas cihazdan ayırmadan evvel, aşağı yukarı 10–15 dakika boyunca cihazı soğumaya bırakınız. Su kabını yukarıdan aşağıya tutarak boşaltınız.

Her kullanımdan sonra, oluşan yağ ve kireç artıklarını, alüminyum için uygun kireç çözücü bir maddeyle temizleyiniz.

Cihazın üst yüzeyini ve buhar maskesini temizlemek için lütfen yumuşak, hafif nemli bir bez kullanınız ve üst yüzeyi daha sonra bezle sürterek kurutunuz.

- Plastik parçaları temizlemek için keskin maddeler (örneğin alkol, aseton, benzin veya aşındırıcı malzemeler) kullanmayınız.
- Temizlik amacıyla keskin veya sivri maddeler kullanmayınız.
- Cihazı suya batırmayınız.

## 8. BERTARAF ETME

Kullanım ömrü sona eren cihazlar, çevrenin korunması için evsel atıklar ile birlikte bertaraf edilmemelidir. Bertaraf etme işlemi, ülkenizdeki uygun atık toplama merkezleri aracılığıyla yapılabilir. Malzemelerin bertaraf edilmesi sırasında yerel yönetmeliklere uyun. Cihazı, elekt-

rikli ve elektronik atık cihazlarla ilgili AB direktifine (WEEE - Waste Electrical and Electronic Equipment) uygun şekilde bertaraf edin.

Bertaraf etme ile ilgili diğer sorularınızı, ilgili yerel makamlara iletebilirsiniz.

Atık cihazlarınızı geri verebileceğiniz yerleri belediyeden, valilikten, yerel çöp toplama şirketlerinden ya da satıcınızdan öğrenebilirsiniz.



## 9. TEKNİK VERİLER

Elektrik bağlantısı	230-240 V~; 50-60 Hz; 120 W
Ölçüler	19,5 x 18,0 x 30 cm
Ağırlık	yakl. 648 g

Teknik değişiklik hakkı saklıdır.

## 10. GARANTİ

Garanti ve garanti koşulları ile ilgili ayrıntılı bilgileri cihazla birlikte verilen garanti broşüründe bulabilirsiniz.



**Внимательно прочтите эту инструкцию по применению. Обращайте внимание на предостережения и соблюдайте указания по технике безопасности. Сохраните инструкцию по применению для последующего использования. Обеспечьте другим пользователям доступ к инструкции по применению. Передавайте прибор другим пользователям вместе с инструкцией по применению.**

## Комплект поставки

Убедитесь в том, что упаковка прибора не повреждена, и проверьте комплектность поставки. Перед использованием убедитесь в том, что прибор и его принадлежности не имеют видимых повреждений, и удалите все упаковочные материалы. При наличии сомнений не используйте прибор и обратитесь к продавцу или по указанному адресу сервисной службы.

- 1 x Сауна для лица
- 2 x Насадки
- 1 x Мерный стаканчик
- 1 x Инструкция по применению

## СОДЕРЖАНИЕ

1. Пояснения к символам.....	47
2. Предостережения и указания по технике Безопасности.....	48
3. Использование по назначению .....	49
3.1 Важные указания перед применением .....	49
3.2 Важные указания после использования .....	49
4. Описание прибора.....	50
5. Ввод в эксплуатацию .....	50
6. Применение.....	50
6.1 Применение распаривающей маски.....	50
6.2 Применение целебных трав, масел и других ароматических веществ .....	51
6.3 Применение паровых масок для носа / рта .....	52
7. Очистка и уход.....	52
8. Утилизация .....	52
9. Технические характеристики.....	52
10. Гарантия.....	52



## ПРЕДУПРЕЖДЕНИЕ

- Прибор предназначен только для домашнего/индивидуального использования. Использование прибора в коммерческих целях запрещено.
- Данный прибор может использоваться детьми старше 8 лет, а также лицами с ограниченными физическими, сенсорными или умственными способностями или людьми, не имеющими достаточного опыта и знаний, если эти люди находятся под присмотром или прошли инструктаж по безопасному использованию прибора и понимают возможные опасности.
- Не позволяйте детям играть с прибором.
- Очистку и техническое обслуживание детям разрешается выполнять только под присмотром взрослых.
- Если провод сетевого питания прибора поврежден, его необходимо утилизировать. Если он несъемный, то необходимо утилизировать весь прибор.
- Следите за тем, чтобы прибор всегда стоял устойчиво и ровно. Существует опасность ожога при вытекании жидкости.
- Внимание! Выделяется горячий пар!
- Ни в коем случае не открывайте прибор и не ремонтируйте его самостоятельно, поскольку надежность его работы в этом случае не гарантируется. Несоблюдение этого требования ведет к потере гарантии.

## 1. ПОЯСНЕНИЯ К СИМВОЛАМ

На приборе, в инструкции по применению, на упаковке и фирменной табличке прибора используются следующие символы.

	<b>Предупреждение</b>	Предупреждает об опасности травмирования или нанесения вреда здоровью
	<b>Внимание</b>	Указывает на возможные повреждения прибора или принадлежностей
	<b>Внимание</b>	Применяйте только на ступени 1! Применение на ступени 2 может привести к покраснению кожи и ожогам в результате горячего пара и нагрева насадки.
	<b>Маркировка CE</b>	Это изделие соответствует требованиям действующих европейских и национальных директив.
		Утилизация прибора в соответствии с директивой ЕС об отходах электрического и электронного оборудования — WEEE (Waste Electrical and Electronic Equipment).

	Изготовитель
	Класс защиты II
	Не приближайте лицо слишком близко к маске, т.к. иначе горячий пар может вызвать ожоги.
	Прочтите инструкцию по применению
	Продукция прошла подтверждение соответствия требованиям технических регламентов ЕАЭС.
	Маркировка для идентификации упаковочного материала. А = сокращенное обозначение материала, В = номер материала: 1-7 = пластик, 20-22 = бумага и картон
	Удалите элементы упаковки и утилизируйте их в соответствии с местными предписаниями.
	Снимите упаковку с изделия и утилизируйте ее в соответствии с местными предписаниями.
	Символ импортера
	Сертификат соответствия Великобритании

## 2. ПРЕДОСТЕРЕЖЕНИЯ И УКАЗАНИЯ ПО ТЕХНИКЕ БЕЗОПАСНОСТИ

### Предостережение

- Данный прибор предназначен для использования только для целей, которые описаны в настоящем руководстве. Изготовитель не отвечает за ущерб, возникший в результате ненадлежащего или легкомысленного использования. Этот прибор не предназначен для коммерческого использования и для применения в медицине. Используйте прибор только для личного домашнего применения.
- Ремонтные работы разрешается проводить только в уполномоченных сервисных службах, т.к. для ремонта требуются специальные инструменты и, соответственно, специальные детали. В противном случае действие гарантии прекращается.
- Запрещается использовать прибор при заболеваниях сердца, покраснении кожи, при простудах, наличии опухолей, воспалений, при диабете, при наличии ран, ожогов, при экземе или псориазе.
- При беременности или при каких-то проблемах со здоровьем консультируйтесь с врачом, прежде чем использовать данный прибор.
- Дети не осознают, какие опасности могут быть связаны с электроустройствами! Предпринимайте меры, чтобы дети не могли использовать прибор без вашего надзора.



- Перед включением прибора в сеть проверяйте, соответствует ли напряжение местной сети напряжению, указанному на приборе.  
- Запрещается использовать прибор вблизи воды (например, в ванне, в раковине и т.п.).
- Запрещается использовать прибор при купании, под душем или во время сна.
- Не допускайте попадания прибора в воду или иную жидкость. Храните прибор в надежном месте.
- Не устанавливайте прибор на поверхность, чувствительную к воздействию воды!
- Используйте прибор только при надетой распаривающей маске для лица.
- Держите сам прибор и его сетевой провод вдали от нагретых поверхностей.

## 3. ИСПОЛЬЗОВАНИЕ ПО НАЗНАЧЕНИЮ

### 3.1 Важные указания перед применением

#### Предостережение

- Если во время использования прибора возникнут какие-то неполадки, следует немедленно выключить прибор и вытащить сетевую вилку из розетки.
- Не приближайте лицо слишком близко к маске, т.к. иначе горячий пар может вызвать ожоги. Во время сеанса закрывайте глаза и защищайте чувствительные к теплу участки кожи.
- Пользуйтесь прибором непрерывно не более 20 минут.
- Прекращайте применение масел и трав, если появляются покраснения или другие необычные явления на коже.
- Прекратите немедленно использование прибора, если появляется боль или признаки плохого самочувствия; обратитесь к врачу.
- Не пользуйтесь прибором под покрывалом, полотенцем и т.п.
- Не заменяйте какие-либо принадлежности во время использования прибора, т.к. горячая жидкость может стать причиной ожога.
- Внимание! Система защиты от перегрева автоматически отключит прибор примерно через 2 минуту, если в емкости нет воды.  
Примерно через 6 минут охлаждения прибор можно снова включать, как обычно.
- Если прибор случайно попадет в воду, немедленно вытащите вилку из розетки. Необходимо, чтобы прибор перед следующим использованием был проверен квалифицированным электриком.

### 3.2 Важные указания после использования

#### Внимание!

- После применения прибора выключите его и вытащите розетку из сети.
- Никогда не извлекайте вилку из розетки за провод или влажными руками.
- Удаляйте лишнюю жидкость из испарителя сбоку. Внимательно следите за тем, чтобы никакие жидкости не могли попасть внутрь прибора через переключатель, сетевую кабель или основание прибора.
- Следует вычистить прибор после использования, чтобы удалить жир и другие осадки. Это обеспечивает оптимальное действие и продлевает срок службы прибора.

- Перед следующим использованием прибора дайте ему возможность полностью остыть.
- Если возникают вопросы по применению наших приборов, обращайтесь к нашим торговым представителям или в службу сервиса.

## 4. ОПИСАНИЕ ПРИБОРА

1 Распаривающая маска для всего лица	7 Ароматическая добавка
2 Емкость для воды	8 Распаривающая маска для носа и рта
3 Базовый прибор	9 Паровой клапан (обратная сторона)
4 Максимальный уровень наполнения	10 Пластина для регулировки потока пара
5 Поворотный переключатель	11 Емкость для измерения
6 Контрольная лампа	12 Уровня мощности

## 5. ВВОД В ЭКСПЛУАТАЦИЮ

Полностью размотайте кабель. Установите прибор на плоскую, прочную, ровную поверхность, невосприимчивую к воздействию воды, например, на стол.

Залейте воду в прибор при помощи измерительной емкости. Запрещается превышать максимальный уровень заполнения (рис. \_).

Ни в коем случае не разрешается заполнять прибор водой непосредственно из-под крана; для этого следует всегда использовать прилагаемую емкость для воды. Воды при максимальном уровне заполнения хватает примерно на 20 минут работы.

Запрещается использовать масла, травы или другие ароматические вещества в качестве замены воды; используйте их только как добавку к достаточному количеству воды.

Дополнительно к маске для лица имеется специальная насадка для носа.

Закрепите на базовом аппарате требуемую распаривающую маску путем вращения (рис. \_).

Следите, чтобы маска с пазами для упора плотно сидела.

## 6. ПРИМЕНЕНИЕ

Этот прибор предназначен для применения только на лице человека.

Применение распаривающей маски для лица дает идеальную основу для косметического ухода за лицом. Она оптимально подготавливает кожу лица для дальнейшей обработки, например, для глубокой очистки, увлажнения, для масок и т.п.

В косметических салонах обработка лица очень часто начинается именно с распаривания. Стимулирующий пар улучшает кровоснабжение кожи, поры открываются, что позволяет лучше ее очистить.

Благодаря этому создается прекрасная исходная база для любого вида обработки лица. Через открытые поры косметические средства глубже проникают в кожу, их действие становится оптимальным.

### 6.1 Применение распаривающей маски

Вставьте сетевую вилку в розетку. Затем поверните переключатель по часовой стрелке, пока не загорится синий индикатор. Поставьте переключатель сначала в положение „2“, чтобы ускорить нагрев. Примерно через 3 минут начнет выходить пар. Поставьте переключатель в положение „1“, чтобы уменьшить парообразование.

## Регулируемый выпуск пара:

Интенсивность выхода пара можно также регулировать поворотом пластины для регулировки потока пара.

При закрытом выпуске пар выходит из парового вентиля, который находится в нижней части прибора или маски. (См. рисунок).

При закрывании пластины сокращается также длительность фазы прогрева воды.

Чтобы избежать ожогов, никогда не касайтесь непосредственно выпуска пара и учитывайте то, что пар может свободно выходить из вентиля.

### Предостережение

Не держите прибор в руке и не переставляйте его во время использования, пока он не остынет. Вы можете обжечься горячей водой.

Если пар воспринимается как слишком горячий, увеличьте расстояние, чтобы предотвратить ожоги.

### Предостережение

Выходящий пар имеет высокую температуру!

Во время сеанса обработки переключатель должен всегда находиться в положении „1“.

Не держите маску слишком близко к лицу, так как это может привести к ожогам или покраснению из-за высокой интенсивности образования пара.

Если требуется закончить использование или если вода испарилась, поверните переключатель в положение „0“. Контрольная лампа прибора гаснет.

После применения прибора промойте лицо холодной водой. Теперь можно наносить на лицо кремы или маски. Открытые поры позволят активным веществам проникнуть глубоко в кожу.

Не используйте распаривающую маску более 20 минут в день. Рекомендуется проводить такой сеанс 2–3 раза в неделю.

## 6.2 Применение целебных трав, масел и других ароматических веществ

Насадка для ароматизаторов предоставляет возможность применять целебные травы, масла и другие ароматические вещества. Целебные травы, масла и другие ароматические вещества, смешиваясь с водяным паром, наилучшим образом проявляют свои свойства. Нельзя использовать солевые растворы.

Разрешается использовать только такие целебные травы, масла и другие ароматические вещества, которые предназначены и годятся для применения с паровой маской и для которых имеется разрешение производителя на это.

### Применение

Откройте крышку насадки для ароматизаторов (см. рис.). Капните несколько капель масла на тампон из хлопковой ваты. Вложите этот тампон в насадку для ароматизаторов и закройте ее.

Внимание! Не добавляйте ароматические вещества в емкость для воды, это может привести к повреждению прибора. Несоблюдение этого требования ведет к потере гарантии.

## 6.3 Применение паровых масок для носа / рта

Поскольку слизистая оболочка носа человека является очень чувствительной, никогда не используйте прибор с паровыми масками для носа и рта на ступени „2“. Не приближайте нос слишком близко к маске при работе прибора (см. рисунок).

Обработка не должна продолжаться более 10 минут в день; ее разрешается проводить не чаще, чем 2–3 раза в неделю.

Применение происходит так, как описано в п. 6.1.

## 7. ОЧИСТКА И УХОД

Извлеките сетевую вилку из розетки. Дайте прибору возможность остыть в течение 10–15 минут, прежде чем снять паровую маску с базового аппарата путем вращения против часовой стрелки. Вылейте воду, повернув емкость верхней стороной вниз. После каждого использования удаляйте с испарителя жировые и известковые отложения при помощи обычных средств удаления накипи с алюминия.

Для чистки поверхности прибора и распаривающей маски используйте мягкое слегка влажное полотенце; затем насухо протирайте поверхности.

- Не разрешается использовать сильные средства (например, спирт, ацетон, бензин или абразивные материалы) для чистки пластиковых деталей.
- Не используйте для чистки острые предметы.
- Не погружайте прибор в воду.

## 8. УТИЛИЗАЦИЯ

В интересах защиты окружающей среды по окончании срока службы следует утилизировать прибор отдельно от бытового мусора. Утилизация должна производиться через соответствующие пункты сбора в Вашей стране. Соблюдайте местные законодательные нормы по утилизации отходов. Прибор следует утилизировать согласно директиве ЕС по отходам электрического и электронного оборудования — WEEE (Waste Electrical and Electronic Equipment).

При возникновении вопросов обращайтесь в коммунальную организацию, занимающуюся утилизацией.

Информацию о приеме отслуживших приборов можно получить в местной администрации, организации по утилизации мусора или у продавца.



## 9. ТЕХНИЧЕСКИЕ ХАРАКТЕРИСТИКИ

Подключение к сети	230 - 240 В~; 50-60 Гц; 120 W
Размеры	19,5 x 18,0 x 30 см
Вес	ок. 648 г

Возможны технические изменения.

## 10. ГАРАНТИЯ

Более подробную информацию о гарантии и гарантийных условиях см. в прилагаемом гарантийном листе.



**Uważnie przeczytać niniejszą instrukcję obsługi. Przestrzegać ostrzeżeń i wskazówek bezpieczeństwa. Zachować instrukcję obsługi do późniejszego wykorzystania. Udostępnić instrukcję obsługi innym użytkownikom. Przekazywać urządzenie wraz z instrukcją obsługi.**

## Zawartość opakowania

Urządzenie należy sprawdzić pod kątem zewnętrznych uszkodzeń opakowania oraz kompletności zawartości. Przed użyciem należy upewnić się, że urządzenie i akcesoria nie wykazują żadnych widocznych uszkodzeń i że wszystkie elementy opakowania zostały usunięte. W razie wątpliwości nie wolno używać urządzenia i należy zwrócić się do przedstawiciela handlowego lub podany adres serwisu.

- 1 x Sauna dla twarzy
- 2 x Końcówki
- 1 x Miarka
- 1 x Instrukcja obsługi

## Spis Treści

1. Objaśnienie symboli .....	54
2. Ostrzeżenia i wskazówki dotyczące Bezpieczeństwa .....	55
3. Użytkowanie zgodne z przeznaczeniem .....	56
3.1 Ważne informacje podczas użycia .....	56
3.2 Ważne informacje po użyciu .....	56
4. Opis urządzenia .....	57
5. Uruchomienie .....	57
6. Zastosowanie .....	57
6.1 Stosowanie sauny do twarzy .....	57
6.2 Stosowanie ziół leczniczych, olejków i innych substancji aromatycznych .....	58
6.3 Stosowanie maski parowej na nos/usta .....	59
7. Czyszczenie i pielęgnacja .....	59
8. Utylizacja .....	59
9. Dane techniczne .....	59
10. Gwarancja .....	59













## OSTRZEŻENIE

- Urządzenie jest przeznaczone do eksploatacji tylko w strefie domowej/ prywatnej, a nie do celów komercyjnych.
- Urządzenie może być obsługiwane przez dzieci od 8 roku życia oraz osoby z ograniczoną sprawnością fizyczną, ruchową i umysłową lub brakiem doświadczenia i wiedzy tylko wtedy, gdy znajdują się one pod nadzorem lub otrzymały instrukcje w jaki sposób bezpiecznie korzystać z urządzenia i są świadome zagrożeń wynikłych z jego użytkowania.
- Dzieciom nie wolno bawić się urządzeniem.
- Czyszczenie i konserwacja urządzenia nie mogą być przeprowadzane przez dzieci, chyba że znajdują się one pod opieką osoby dorosłej.
- Jeśli kabel zasilający urządzenia ulegnie uszkodzeniu, należy go zutylizować. Jeśli nie ma możliwości wyjęcia kabla, należy zutylizować urządzenie.
- Urządzenie należy postawić na równym podłożu w bezpiecznym miejscu. Istnieje niebezpieczeństwo poparzenia wyciekającymi płynami.
- Uwaga! Wydostająca się para jest gorąca!
- W żadnym wypadku nie wolno samodzielnie otwierać ani naprawiać urządzenia, gdyż może to zakłócić jego prawidłowe działanie. Nieprzestrzeżenie powyższych zasad powoduje utratę gwarancji.

## 1. OBJAŚNIENIE SYMBOLI

Na urządzeniu, w instrukcji obsługi, na opakowaniu i tabliczce znamionowej urządzenia zastosowano następujące symbole:

	<b>Ostrzeżenie</b>	Ostrzeżenie przed niebezpieczeństwem utraty zdrowia lub odniesienia obrażeń ciała
	<b>Uwaga</b>	Wskazówki bezpieczeństwa odnoszące się do możliwości uszkodzenia urządzenia/akcesoriów
	<b>Uwaga</b>	Stosować tylko na poziomie 1! Zastosowanie na poziomie 2 może prowadzić do zacerwienia skóry lub oparzeń w wyniku działania gorącej pary i wysokiej temperatury końcówki.
	<b>Oznaczenie CE</b>	Ten produkt spełnia wymagania obowiązujących dyrektyw europejskich i krajowych.
		Utylizacja zgodna z dyrektywą WE o zużytych urządzeniach elektrycznych i elektronicznych EC – WEEE (ang. Waste Electrical and Electronic Equipment).

	Producent
	Klasa ochronności II
	Nie należy trzymać twarzy zbyt blisko maski, ponieważ w przeciwnym razie może dojść do oparzeń gorącą parą.
	Przeczytać instrukcję obsługi.
	Produkty spełniają wymagania przepisów technicznych obowiązujących w Euroazjatyckiej Unii Gospodarczej.
	Oznakowanie identyfikujące materiał opakowaniowy. A = skrót nazwy materiału, B = numer materiału: 1-7 = tworzywa sztuczne, 20-22 = papier i tektura
	Oddzielić elementy opakowania i zutylizować je zgodnie z lokalnymi przepisami.
	Oddzielić produkt i elementy opakowania i zutylizować je zgodnie z lokalnymi przepisami.
	Symbol importera
	Znak United Kingdom Conformity Assessed

## 2. OSTRZEŻENIA I WSKAZÓWKI DOTYCZĄCE BEZPIECZEŃSTWA

### Ostrzeżenie

- Urządzenie niniejsze jest przeznaczone tylko do użytku w celu podanym w instrukcji obsługi. Producent nie może być pociągnięty do odpowiedzialności za szkody wynikłe z nieodpowiedniego lub lekkomyślnego użycia. Urządzenie niniejsze nie jest przeznaczone do użytku komercyjnego lub zastosowań medycznych. Urządzenie należy stosować tylko do użytku domowego.
- Naprawy mogą być dokonywane tylko przez autoryzowane serwisy, ponieważ do naprawy konieczne są specjalistyczne narzędzia lub specjalne części. W przeciwnym razie wygasa prawo do gwarancji.
- Urządzenia nie wolno stosować w przypadku schorzeń serca, zaczerwienień skóry, stanów zapalnych, obrzmień, miejsc wrażliwych, cukrzycy, ran, oparzeń, wyprysków lub łuszczycy.
- Przed zastosowaniem urządzenia w czasie ciąży lub w przypadku problemów zdrowotnych należy skonsultować się z lekarzem.
- Dzieci nie są świadome niebezpieczeństw, które mogą wynikać w związku ze stosowaniem urządzeń elektrycznych. Należy uważać, żeby urządzenie nie było używane przez dzieci bez opieki osób dorosłych.

- Przed podłączeniem urządzenia do sieci elektrycznej należy sprawdzić, czy lokalne napięcie sieci jest zgodne z podanym na urządzeniu.
- Urządzenia nie należy używać w pobliżu wody (np. wanna, umywalka itp.)
- Urządzenia nie wolno stosować podczas kąpieli w wannie lub pod prysznicem lub podczas snu.
- Nie należy wkładać urządzenia do wody lub innych cieczy. Urządzenie należy przechowywać w bezpiecznym miejscu.
- Urządzenia nie należy stawiać na powierzchniach wrażliwych na działanie wody!
- Urządzenie należy stosować tylko z nałożoną sauną do twarzy – maską parową.
- Urządzenie oraz kabel sieciowy należy trzymać z daleka od gorących powierzchni.

## 3. UŻYTKOWANIE ZGODNE Z PRZEZNACZENIEM

### 3.1 Ważne informacje podczas użycia

#### Ostrzeżenie

- Jeżeli podczas użycia wystąpi uszkodzenie, urządzenie należy natychmiast wyłączyć i wyciągnąć wtyczkę z gniazda sieciowego.
- Nie należy trzymać twarzy zbyt blisko maski, ponieważ w przeciwnym razie może dojść do oparzeń gorącą parą. Podczas stosowania należy zamknąć oczy i chronić partie wrażliwe na gorąco.
- Urządzenia nie należy stosować dłużej niż przez 20 minut.
- Zastosowanie z olejkami i ziołami należy przerwać w przypadku wystąpienia podrażnień skóry lub innych niezwykłych objawów na skórze.
- Zastosowanie należy przerwać również wtedy, gdy wystąpią bóle lub niedyspozycja. W takim przypadku należy porozumieć się z lekarzem.
- Urządzenia nie należy używać pod kocami, ręcznikami itp. .
- Części wyposażenia nie należy wymieniać podczas eksploatacji, ponieważ w przypadku rozlania gorących cieczy istnieje niebezpieczeństwo oparzenia.
- Uwaga: Układ zabezpieczający przed przegrzaniem wyłączy urządzenie po ok. 2 minucie, jeśli zbiornik wodny jest pusty.
- Po upływie około 6 minut i wystudzeniu urządzenia można załączyć go ponownie.
- Jeżeli urządzenie przez przypadek wpadło do wody, należy natychmiast wyciągnąć wtyczkę z gniazdka sieci. Przed następnym użyciem należy oddać urządzenie do sprawdzenia przez wykwalifikowanego elektryka.

### 3.2 Ważne informacje po użyciu

#### Uwaga

- Po użyciu należy wyłączyć urządzenie i wyciągnąć wtyczkę z gniazda sieci.
- Wtyczki nie wolno nigdy wyciągać z gniazda ciągnąc za kabel lub wilgotnymi rękami.
- Pozostałe płyny należy wypuścić bokiem z parownika. Należy zasadniczo zwracać uwagę na to, żeby płyny nie dostały się do wnętrza urządzenia przez przełącznik, kabel sieciowy lub dno urządzenia.
- Urządzenie należy po użyciu wyczyścić, żeby zapobiec gromadzeniu się tłuszczu i innych pozostałości. Zapewnia to optymalne działanie i przedłuża okres użytkowania urządzenia.
- Przed następnym uruchomieniem urządzenie musi całkowicie wystygnąć.



- W przypadku dalszych pytań dotyczących stosowania naszych urządzeń prosimy o zwrócenie się do sprzedawcy lub działu obsługi klienta.

## 4. OPIS URZĄDZENIA

1 Sauna do twarzy-maski parowa do całej twarzy	7 Nasadka do aromaterapii
2 Zbiornik na wodę	8 Sauna do twarzy-Maska parowa na nos i usta
3 Urządzenie bazowe	9 Zawór parowy (tylna strona)
4 Maksymalne napełnienie	10 Płytki do regulacji pary
5 Przełącznik obrotowy	11 Miarka
6 Lampka kontrolna)	12 Stopnie wydajności

## 5. URUCHOMIENIE

Całkowicie rozwinąć kabel. Postawić urządzenie na płaskiej, stabilnej, równej i niewrażliwej na działanie wody powierzchni lub na stole.

Zbiornik na wodę urządzenia napełnić wodą za pomocą miarki. Maksymalne napełnienie nie może być przekroczone (rysunek \_).

Zbiornik nie może być nigdy napełniany bezpośrednio bieżącą wodą, lecz tylko za pomocą załączonej miarki. Ilość wody wystarcza przy maksymalnym napełnieniu na stosowanie przez ok. 20 minut.

Nie stosować olejków, ziół lub innych substancji aromatycznych zamiast wody, lecz tylko dodatkowo do odpowiedniej ilości wody.

Do maski na twarz dołączona jest dodatkowo specjalna nasadka na nos.

Wybraną maskę parową należy przymocować przez obrót na stacji bazowej (rysunek \_).

Należy zwrócić uwagę, żeby maska zaszła się mocno z wypustką.

## 6. ZASTOSOWANIE

Urządzenie przeznaczone jest tylko do zastosowania na twarzy ludzkiej.

Gesichtsmasken etc. vorbereitet.

Zastosowanie sauny do twarzy stanowi idealną podstawę dla zabiegów pielęgnacyjnych twarzy. Skóra twarzy jest przygotowywana optymalnie na dalsze zabiegi, takie jak np. głębokie oczyszczanie, nawilżanie, maseczki na twarz itp.

W gabinetach kosmetycznych zabiegi kosmetyczne twarzy bardzo często są rozpoczynane od zabiegu parowego. Ożywcza para zwiększa ukrwienie skóry, pory otwierają się i zanieczyszczenia mogą być lepiej usunięte.

W ten sposób stwarza się idealną podstawę dla każdego rodzaju zabiegów pielęgnacji twarzy. Przez otwarte pory produkty pielęgnacyjne wnikają w głąb skóry i ich działanie jest dzięki temu optymalizowane.

### 6.1 Stosowanie sauny do twarzy

Włączyć wtyczkę do gniazdka sieciowego. Następnie obrócić przełącznik w kierunku zgodnym z ruchem wskazówek zegara, aż zaświeci się niebieska lampka kontrolna. Na początek należy ustawić przełącznik na pozycji „2” w celu przyspieszenia nagrzewania. Po ok. 3 minutach para zaczyna wznosić się. Przesłać przełącznik z powrotem na pozycję „1” w celu zredukowania wydajności pary.

## Regulowany wylot pary:

Regulacja mocy wypuszczania pary możliwa jest poza tym poprzez obrót płytki do regulacji pary.

Przy zamkniętym wylocie pary para wydobywa się przez zawór parowy, który znajduje się na tylnej części urządzenia lub maski. (patrz rysunek)

Zamykając płytkę do regulacji pary można również skrócić fazę podgrzewania wody.

W celu uniknięcia oparzeń nie należy nigdy dotykać bezpośrednio wylotu pary i należy uważać, żeby para mogła bez przeszkód wydobywać się przez zawór.

Usiąść przed urządzeniem. Pochylić się w takim stopniu do przodu, żeby twarz znajdowała się nad maską (rysunek).

### Ostrzeżenie

Nie trzymać urządzenia w ręce i nie przemieszczać go podczas użytkowania, zanim nie ostygnie. Można w ten sposób poparzyć się gorącą wodą.

**Jeżeli oddziaływanie pary jest odczuwane jako za gorące, to należy zwiększyć odstęp, aby uniknąć oparzeń.**

### Ostrzeżenie

Wyływająca para jest gorąca!

Podczas zabiegu przełącznik musi być zawsze przestawiony z powrotem na pozycję „1“.

Nie trzymać twarzy zbyt blisko maski, ponieważ duża ilość pary może doprowadzić do oparzeń lub zaczerwienienia.

W celu zakończenia użycia lub gdy woda wyparowała, należy przestawić przełącznik z powrotem na pozycję „0”. Lampa kontrolna urządzenia gaśnie.

Po zastosowaniu należy przemyć twarz zimną wodą. Następnie należy nałożyć na twarz krem do twarzy lub maseczkę. Przez otwarte pory produkty pielęgnacyjne wnikają w głąb skóry. Sauna do twarzy nie powinna być stosowana dłużej niż przez 20 minut dziennie. Zalecane jest stosowanie 2 – 3 razy na tydzień.

## 6.2 Stosowanie ziół leczniczych, olejków i innych substancji aromatycznych

Nasadka do aromaterapii daje możliwość zastosowania ziół leczniczych, olejków i innych substancji aromatycznych w ramach zabiegu aromaterapii. Zioła lecznicze, olejki i inne substancje aromatyczne, które łączą się z parą wodną, w ten sposób najlepiej rozwijają swoje działanie. Nie wolno jednak stosować roztworów zawierających sól.

Mogą być stosowane tylko takie zioła lecznicze, olejki i substancje aromatyczne, które są przeznaczone i nadają się do użycia z maską parową i uzyskały na to zezwolenie producenta tych substancji.

### Stosowanie:

Otworzyć pokrywkę nasadki do aromaterapii (patrz rysunek). Nalać kilka kropli olejku na bawełniany wacik. Włożyć wacik bawełniany i następnie zamknąć nasadkę do aromaterapii.

**Uwaga:** Proszę nie wlewać substancji zapachowych bezpośrednio do zbiornika na wodę, ponieważ może to prowadzić do uszkodzenia urządzenia. Nieprzestrzeganie powyższych zasad powoduje utratę gwarancji.

## 6.3 stosowanie maski parowej na nos/usta

Ponieważ błona śluzowa nosa człowieka jest bardzo wrażliwa, podczas stosowania maski parowej na nos/usta nigdy nie wolno nastawiać „poziomu 2”. Podczas stosowania nie należy trzymać nosa zbyt blisko maski (patrz rysunek).

Zabieg nie powinien trwać dłużej niż 10 minut dziennie i powinien być stosowany najwyżej 2 – 3 razy na tydzień. Stosowanie następuje jak opisano w punkcie 6.1.

## 7. CZYSZCZENIE I PIELEGNACJA

Wyciągnąć wtyczkę z gniazdka sieciowego. Przez ok. 10 – 15 minut pozostawić urządzenie do wystygnięcia, zanim odłączy się maskę parową od stacji bazowej obrotem w kierunku przeciwnym do kierunku wskazówek zegara. Opróżnić zbiornik na wodę poprzez odwrócenie górnej części do dołu.

Po każdym zastosowaniu należy wyczyścić miskę parownika z tłuszczu i pozostałości wapniowych za pomocą zwykłego środka do odwapniania przeznaczanego dla aluminium. Do czyszczenia powierzchni urządzenia i maski parowej należy użyć miękkiej, lekko zwilżonej chusteczki oraz następnie wytrzeć powierzchnię do sucha.

- Nie stosować ostrych środków (np. alkoholu, acetonu, benzyny lub środków ściernych) do czyszczenia części plastikowych.
- Do czyszczenia nie używać ostrych przedmiotów.
- Nie należy zanurzać urządzenia w wodzie.

## 8. UTYLIZACJA

W związku z wymogami w zakresie ochrony środowiska po zakończeniu eksploatacji urządzenia nie wolno wyrzucać wraz z odpadami domowymi. Należy je oddać do utylizacji w odpowiednim punkcie zbiórki odpadów w swoim kraju. Przy utylizacji materiałów należy przestrzegać lokalnych przepisów. Urządzenie należy zutylizować zgodnie z dyrektywą WE o użytych urządzeniach elektrycznych i elektronicznych – WEEE (Waste Electrical and Electronic Equipment).

Wszelkie pytania kierować do lokalnego urzędu odpowiedzialnego za utylizację odpadów.

Informacje na temat punktów odbioru używanych urządzeń można uzyskać w lokalnym urzędzie gminy lub miasta, w zakładach oczyszczania lub u przedstawiciela handlowego.



## 9. DANE TECHNICZNE

Zasilanie sieciowe	230-240 V~; 50-60 Hz; 120 W
Wymiary	19,5 x 18,0 x 30 cm
Waga	ok 648 g

Zastrzega się możliwość wprowadzania zmian technicznych.

## 10. GWARANCJA

Szczegółowe informacje na temat gwarancji i warunków gwarancji znajdują się w załączony ulotce gwarancyjnej.



**Lees deze gebruiksaanwijzing zorgvuldig door. Volg de waarschuwingen en veiligheidsrichtlijnen op. Bewaar de gebruiksaanwijzing voor later gebruik. Zorg ervoor dat de gebruiksaanwijzing toegankelijk is voor andere gebruikers. Geef als u het apparaat aan iemand anders geeft, ook de gebruiksaanwijzing mee.**

## Omvang van de levering

Controleer of de buitenkant van de verpakking intact is en of alle onderdelen aanwezig zijn. Alvorens het apparaat te gebruiken, moet worden gecontroleerd of het apparaat en de toebehoren zichtbaar beschadigd zijn en moet al het verpakkingsmateriaal worden verwijderd. Wij adviseren u het apparaat bij twijfel niet te gebruiken en contact op te nemen met de verkoper of met de betreffende klantenservice.

- 1 x Gezichtssauna
- 2 x Opzetstukken
- 1 x Maatbeker
- 1 x Gebruiksaanwijzing

## Inhoudsopgave

1. Verklaring van de symbolen .....	61
2. Waarschuwingen en veiligheidsrichtlijnen.....	62
3. Voorgeschreven gebruik.....	63
3.1 Belangrijke aanwijzingen – tijdens het gebruik.....	63
3.2 Belangrijke aanwijzingen – na het gebruik .....	63
4. Beschrijving van het apparaat .....	64
5. Ingebruikname.....	64
6. Gebruik .....	64
6.1 Gebruik van de gezichtssauna .....	64
6.2 Gebruik van geneeskrachtige kruiden, oliën en andere geurstoffen ....	65
6.3 Gebruik van het stoommasker voor neus en mond .....	66
7. Reiniging en onderhoud .....	66
8. Verwijdering.....	66
9. Technische gegevens .....	66
10. Garantie .....	66











## WAARSCHUWING

- Het apparaat is alleen bestemd voor thuis-/privégebruik, niet voor commercieel gebruik.
- Dit apparaat kan worden gebruikt door kinderen van 8 jaar en ouder en door personen met een beperkt fysiek, zintuiglijk of mentaal vermogen of gebrek aan ervaring of kennis, maar alleen als zij het apparaat onder toezicht gebruiken of zijn geïnstrueerd over het veilige gebruik van het apparaat en zij de daaruit voortkomende gevaren begrijpen.
- Kinderen mogen niet met het apparaat spelen.
- Het apparaat mag niet door kinderen worden gereinigd of onderhouden, tenzij dit onder toezicht gebeurt.
- Als het netsnoer van dit apparaat beschadigd raakt, moet het worden verwijderd. Als het netsnoer niet van het apparaat kan worden losgekoppeld, moet het volledige apparaat worden verwijderd.
- Zorg ervoor dat het apparaat altijd stevig en recht staat. U kunt zich verbranden door uitstromende vloeistoffen.
- Let op, de vrijkomende stoom is heet.
- U mag het apparaat in geen geval openen of zelf repareren. Wanneer u dit toch doet, kan een storingsvrije werking niet langer worden gegarandeerd.

## 1. VERKLARING VAN DE SYMBOLEN

Op het apparaat, in de gebruiksaanwijzing, op de verpakking en op het typeplaatje van het apparaat worden de volgende symbolen gebruikt:

	<b>Waarschuwing</b>	Waarschuwing voor situaties met risico op verwonding of gevaar voor uw gezondheid.
	<b>Let op</b>	Waarschuwing voor mogelijke schade aan het apparaat of de toebehoren.
	<b>Let op</b>	Voer behandelingen alleen op stand 1 uit! Behandelingen op stand 2 kunnen door hete damp en verhitting van het opzetstuk rode plekken op de huid en verbrandingen tot gevolg hebben.
	<b>CE-markering</b>	Dit product voldoet aan de eisen van de geldende Europese en nationale richtlijnen.
		Verwijder het apparaat conform de EU-richtlijn voor afgedankte elektrische en elektronische apparatuur – WEEE (Waste Electrical and Electronic Equipment).
	Fabrikant	

	Veiligheidsklasse II
	Houd uw gezicht niet te dicht bij het masker. Door de hete stoom kunt u namelijk brandwonden oplopen.
	Lees de gebruiksaanwijzing.
	De producten voldoen aantoonbaar aan de eisen van de technische voorschriften van de Euraziatische Economische Unie (EEU).
	Aanduiding voor de identificatie van het verpakkingsmateriaal. A = materiaalafkorting, B = materiaalnummer: 1-7 = kunststoffen, 20-22 = papier en karton
	Scheid de verpakkingscomponenten en voer het afval volgens de lokale voorschriften af.
	Scheid het product en de verpakkingscomponenten en voer het afval volgens de lokale voorschriften af.
	Importeursymbool
	UKCA-markering (United Kingdom Conformity Assessed Mark)

## 2. WAARSCHUWINGEN EN VEILIGHEIDSRICHTLIJNEN

### **Waarschuwing**

- Het apparaat is alleen bedoeld voor het in deze gebruiksaanwijzing beschreven gebruik. De fabrikant is niet aansprakelijk voor schade die voortkomt uit oneigenlijk of onzorgvuldig gebruik. Dit apparaat is niet geschikt voor commercieel gebruik en gebruik in de medische sector. Het apparaat is uitsluitend bedoeld voor privégebruik.
- Gebruik het apparaat niet als u lijdt aan een hartaandoening, diabetes of psoriasis of als u last hebt van roodheid, ontstekingen, zwellingen, gevoelige plekken, (brand)wonden of eczeem.
- Raadpleeg tijdens de zwangerschap of bij gezondheidsproblemen altijd eerst uw arts voordat u het apparaat gebruikt.
- Kinderen hebben geen besef van het gevaar dat door elektrische apparatuur kan ontstaan. Zorg ervoor dat kinderen het apparaat niet zonder toezicht kunnen gebruiken.
- Controleer voordat u het apparaat op het elektriciteitsnet aansluit of de lokale netspanning overeenkomt met de op het apparaat aangegeven spanning.
- Gebruik het apparaat niet in de buurt van water (bijv. badkuip, wastafel enz.).
- Gebruik het apparaat niet in bad, onder de douche of terwijl u slaapt.
- Leg het apparaat niet in water of andere vloeistoffen. Berg het apparaat op een veilige plek op.
- Plaats het apparaat niet op oppervlakken die gevoelig zijn voor water!
- Gebruik het apparaat alleen als het stoommasker van de gezichtssauna is aangebracht.
- Houd het apparaat en het netsnoer uit de buurt van hete oppervlakken.

## 3. VOORGESCHREVEN GEBRUIK

### 3.1 Belangrijke aanwijzingen – tijdens het gebruik

#### **Waarschuwing**

- Schakel het apparaat onmiddellijk uit en trek de stekker uit het stopcontact als er tijdens het gebruik van het apparaat een storing optreedt.
- Houd uw gezicht niet te dicht bij het masker. Door de hete stoom kunt u namelijk brandwonden oplopen. Sluit tijdens de behandeling uw ogen en bescherm hittegevoelige zones.
- Gebruik het apparaat niet langer dan 20 minuten.
- Stop de behandeling met oliën en kruiden als u last krijgt van huidirritaties of andere ongewone verschijnselen op de huid.
- Stop de behandeling ook in geval van pijn of onpasselijkheid en raadpleeg in deze gevallen uw arts.
- Gebruik het apparaat niet onder dekens, handdoeken enz.
- Vervang de toebehoren niet wanneer het apparaat in gebruik is, omdat u bij het morsen van hete vloeistoffen brandwonden kunt oplopen.
- **Let op:** als er geen water meer in het waterreservoir aanwezig is, wordt het apparaat na ca. 2 minuten uitgeschakeld door de beveiliging tegen oververhitting.
- Nadat u het apparaat ca. 6 minuten hebt laten afkoelen, kan het weer normaal worden gestart.
- Trek onmiddellijk de stekker uit het stopcontact als het apparaat in het water is gevallen. Laat het apparaat voor het volgende gebruik controleren door een gekwalificeerde electricien.

### 3.2 Belangrijke aanwijzingen – na het gebruik

#### **Let op**

- Schakel het apparaat na het gebruik uit en trek de stekker uit het stopcontact.
- Trek de stekker nooit aan het netsnoer of met natte of vochtige handen uit het stopcontact.
- Giet de resterende vloeistoffen via de zijkant uit de verdamperpot. Zorg ervoor dat er geen vloeistoffen via de knop, het netsnoer of de bodem van het apparaat in het apparaat kunnen binnendringen.
- Het apparaat moet na het gebruik worden gereinigd om een ophoping van vet en andere resten te voorkomen. Zo kan de optimale werking van het apparaat worden gegarandeerd en wordt de gebruiksduur van het apparaat verlengd.
- Laat het apparaat voor het volgende gebruik eerst volledig afkoelen.
- Mocht u nog vragen hebben over het gebruik van onze apparaten, dan kunt u contact opnemen met de verkoper of met de klantenservice.

## 4. BESCHRIJVING VAN HET APPARAAT

1 Stoommasker van de gezichtssauna – voor het gehele gezicht	7 Aroma-opzetstuk
2 Waterreservoir	8 Stoommasker van de gezichtssauna – voor neus en mond
3 Basisapparaat	9 Stoomventiel (achterzijde)
4 Maximaal vulpeil	10 Stoomplaat
5 Draaiknop	11 Maatbeker
6 Controlelampje	12 Vermogensstanden

## 5. INGEBRUIKNAME

Zorg ervoor dat het snoer helemaal afgewikkeld is. Plaats het apparaat op een vlak, stevig en recht oppervlak dat niet gevoelig is voor water, bijvoorbeeld een tafel.

Vul het waterreservoir van het apparaat met behulp van de maatbeker met water. Het maximale vulpeil mag niet worden overschreden.

U mag het reservoir nooit rechtstreeks onder stromend water vullen. Vullen mag alleen met behulp van de meegeleverde maatbeker. Een tot het maximale vulpeil gevuld waterreservoir bevat voldoende water voor een gebruiksduur van ca. 20 minuten.

Gebruik geen oliën, kruiden of andere geurstoffen in plaats van water. Alleen als het reservoir met voldoende water is gevuld, mogen er oliën, kruiden of andere geurstoffen worden toegevoegd.

Naast het gezichtsmasker is er ook een speciaal opzetstuk voor de neus.

Zet het gewenste stoommasker vast door het op het basisstation te draaien.

Zorg ervoor dat het masker met de borgnoppen goed vastklikt.

## 6. GEBRUIK

Dit apparaat is uitsluitend bedoeld voor het uitvoeren van behandelingen op het gezicht van mensen.

De behandeling met de gezichtssauna vormt de perfecte basis voor de gezichtsverzorging.

Uw gezichtshuid wordt optimaal voorbereid op verdere behandelingen, zoals dieptereiniging, hydratatie, gezichtsmaskers enz.

In schoonheidssalons worden gezichtsbehandelingen vaak voorafgegaan door een stoombehandeling. De verkwikkende stoom stimuleert de doorbloeding van de huid, opent de poriën en zorgt ervoor dat verontreinigingen beter verwijderd kunnen worden.

Op die manier wordt een perfecte basis gelegd voor iedere vorm van gezichtsverzorging.

Doordat de poriën worden geopend, kunnen de verzorgingsproducten tot diep in de huid doordringen, waardoor de werking ervan wordt geoptimaliseerd.

### 6.1 Gebruik van de gezichtssauna

Steek de stekker in het stopcontact. Draai vervolgens de knop rechtsom tot het blauwe controlelampje brandt. Zet de knop eerst op stand “2” om de verhitting te versnellen. Na ca. 3 minuten begint er stoom op te stijgen. Draai de knop terug naar stand “1” om de stoomproductie te verlagen.



## Verstelbare stoomuitlaat

De intensiteit van de stoomuitstoot kunt u bovendien regelen door aan de stoomplaat te draaien.

Als de stoomuitlaat gesloten is, komt de stoom uit het stoomventiel dat zich aan de achterzijde van het apparaat of van het masker bevindt.

Door de stoomplaat te sluiten, kan de opwarmfase van het water worden ingekort.

Om brandwonden te voorkomen, mag u de stoomuitlaat nooit rechtstreeks aanraken en moet u ervoor zorgen dat de stoom vrij uit het ventiel kan stromen.

Ga nu voor het apparaat zitten. Buig zo ver naar voren dat uw gezicht zich boven het masker bevindt.

### **Waarschuwing**

Houd het apparaat niet vast en verplaats het niet als het in gebruik is. Wacht hiermee tot het apparaat volledig is afgekoeld. U kunt zich namelijk aan het hete water verbranden.

**Als u de stoom te heet vindt, neem dan iets meer afstand om te voorkomen dat u zich verbrandt.**

### **Waarschuwing**

De vrijkomende stoom is heet!

Tijdens de behandeling moet de knop altijd op stand “1” staan.

Houd uw gezicht niet te dicht bij het masker. Door de hoge intensiteit van de stoom kunt u namelijk brandwonden of rode plekken in uw gezicht krijgen.

Als u de behandeling wilt stoppen of als het water verdampt is, draai de knop dan terug naar stand “0”. Het controlelampje van het apparaat gaat uit.

Was uw gezicht na de behandeling met koud water. Breng vervolgens gezichtscrème of een gezichtsmasker aan. De geopende poriën zorgen ervoor dat de werkzame stoffen tot diep in de huid doordringen.

Gebruik de gezichtssauna niet langer dan 20 minuten per dag. Er wordt aanbevolen het apparaat 2 tot 3 keer per week te gebruiken.

## 6.2 Gebruik van geneeskrachtige kruiden, oliën en andere geurstoffen

Met het aroma-opzetstuk kunt u geneeskrachtige kruiden, oliën en andere geurstoffen voor een aromabehandeling gebruiken. De werking van geneeskrachtige kruiden, oliën en andere geurstoffen die met de waterdamp worden vermengd, is hierdoor optimaal. Er mogen geen zouthoudende oplossingen worden gebruikt.

Er mogen alleen geneeskrachtige kruiden, oliën en geurstoffen worden gebruikt, die bestemd en geschikt zijn voor gebruik met een stoommasker en die door de fabrikant van deze stoffen voor dit gebruik zijn vrijgegeven.

### **Gebruik**

Open het deksel van het aroma-opzetstuk. Breng een paar druppels van de olie op een katoenen wattenbol aan. Leg de katoenen wattenbol in het opzetstuk en sluit vervolgens het deksel van het aroma-opzetstuk.

Let op: voeg geurstoffen niet direct toe in het waterreservoir. Hierdoor kan het apparaat namelijk defect raken. Wanneer u deze instructie niet in acht neemt, vervalt de garantie.

## 6.3 Gebruik van het stoommasker voor neus en mond

Omdat het neusslijmvlies van mensen zeer gevoelig is, mag u het apparaat tijdens het gebruik met het stoommasker voor neus en mond nooit op stand “2” gebruiken. Houd uw neus tijdens de behandeling niet te dicht bij het masker.

De behandeling mag bovendien niet langer dan 10 minuten per dag duren en mag maximaal 2 tot 3 keer per week worden uitgevoerd.

De behandeling wordt uitgevoerd zoals beschreven in punt 6.1.

## 7. REINIGING EN ONDERHOUD

Trek de stekker uit het stopcontact. Laat het apparaat ca. 10 tot 15 minuten afkoelen, voordat u het stoommasker van het basisstation haalt door het masker linksom te draaien. Giet het waterreservoir leeg door het ondersteboven te houden.

Ontdoe de verdamperschaal na elk gebruik van vet en kalkresten. Gebruik hiervoor een in de winkel verkrijgbare ontkalker die geschikt is voor aluminium.

Gebruik voor het reinigen van het oppervlak van het apparaat en het stoommasker een zachte, licht bevochtigde doek en veeg het oppervlak daarna droog.

- Gebruik geen bijtende middelen (bijv. alcohol, aceton, benzine of schuurmiddelen) om de plastic delen van het apparaat te reinigen.
- Gebruik geen scherpe of spitse voorwerpen voor de reiniging.
- Dompel het apparaat niet onder in water.

## 8. VERWIJDERING

Met het oog op het milieu mag het apparaat aan het einde van zijn levensduur niet met het gewone huisvuil worden weggegooid. U kunt het apparaat inleveren bij gespecialiseerde inzamelpunten in uw land. Neem de plaatselijke voorschriften voor het verwijderen van de materialen in acht. Verwijder het apparaat conform de EU-richtlijn voor afgedankte elektrische en elektronische apparatuur – WEEE (Waste Electrical and Electronic Equipment). Neem bij vragen contact op met de verantwoordelijke instantie voor afvalverwijdering in uw gemeente.

Voor inzamelpunten van oude apparatuur kunt u contact opnemen met uw gemeente, bijvoorbeeld met het gemeentebestuur, de lokale afvalverwerkingsdienst of met uw verkoper.



## 9. TECHNISCHE GEGEVENS

Voeding	230-240 V~; 50-60 Hz; 120 W
Afmetingen	19,5 x 18,0 x 30 cm
Gewicht	Ca. 648 g

Technische wijzigingen voorbehouden.

## 10. GARANTIE

Meer informatie over de garantie en de garantievoorzwaarden vindt u in het meegeleverde garantieblad.



**Læs denne betjeningsvejledning omhyggeligt igennem. Overhold advarserne og sikkerhedsanvisningerne. Opbevar betjeningsvejledningen til senere brug. Gør betjeningsvejledningen tilgængelig for andre brugere. Vedlæg også betjeningsvejledningen ved overdragelse af apparatet.**

## Leveringsomfang

Kontrollér, om apparatets emballage er ubeskadiget, og om alt indhold er i æsken. Kontrollér før brug, at apparatet og tilbehøret ikke har synlige skader, og at alt emballagemateriale er fjernet. Anvend ikke apparatet i tvivlstilfælde, og kontakt din forhandler eller den anførte serviceadresse.

- 1 x Ansigtssauna
- 2 x Påsætningsenheder
- 1 x målebæger
- 1 x brugsanvisning

## Inholdsfortegnelse

1. Symbolforklaring .....	68
2. Advarsler og sikkerhedsanvisninger .....	69
3. Korrekt brug .....	70
3.1 Vigtige oplysninger under brug .....	70
3.2 Vigtige oplysninger efter brug .....	70
4. Beskrivelse af apparatet .....	70
5. Ibrugtagning .....	71
6. Anvendelse .....	71
6.1 Anvendelse af ansigtssauna .....	71
6.2 Anvendelse af helbredende urter, olie og andre aromastoffer .....	72
6.3 Anvendelse af næse/mund-dampmaske .....	72
7. Rengøring og vedligeholdelse .....	72
8. Bortskaffelse .....	73
9. Tekniske data .....	73
10. Garanti .....	73











## ADVARSEL

- Apparatet er kun beregnet til privat brug og derhjemme, ikke til erhvervsmæssig brug.
- Dette apparat kan anvendes af børn fra 8 år og derover samt af personer med nedsat fysisk, bevægelsesmæssig eller mental funktionsevne eller mangel på erfaring og viden, hvis de er under opsyn eller er blevet undervist i sikker brug af apparatet og forstår de dermed forbundne farer.
- Børn må ikke lege med apparatet.
- Rengørings- og brugervedligeholdelse må ikke udføres af børn, medmindre de er under opsyn.
- Hvis el-ledningen til dette apparat bliver beskadiget, skal den bortskaffes. Hvis den ikke kan tages af, skal apparatet bortskaffes.
- Sørg altid for, at apparatet står på et sikkert og plant underlag. Der er fare for skoldning som følge af udstrømmende væske.
- Pas på, den udstrømmende damp er meget varm!
- Apparatet må under ingen omstændigheder åbnes eller repareres, da en fejlfri funktion ellers ikke længere kan garanteres. Overholdes dette ikke, bortfalder garantien.

## 1. SYMBOLFORKLARING

Følgende symboler anvendes på apparatet, i betjeningsvejledningen, på emballagen og på apparatets typeskilt:

	<b>Advarsel</b>	Advarsel om risiko for tilskadekomst eller sundhedsfare
	<b>Vigtigt</b>	Sikkerhedsanvisning vedrørende mulige skader på apparatet/tilbehøret
	<b>Vigtigt</b>	Udfør kun anvendelser på trin 1! Anvendelse på trin 2 kan medføre rødme i huden samt forbrændinger på grund af varm damp og opvarmning af tilbehørsdelen.
	<b>CE-mærkning</b>	Dette produkt opfylder kravene i de gældende europæiske og nationale direktiver.
		Bortskaffelse i henhold til EF-direktivet om affald af elektrisk og elektronisk udstyr – WEEE (Waste Electrical and Electronic Equipment)
		Producent
		Beskyttelsesklasse II

	<p>Hold ikke ansigtet for tæt på masken, da den varme damp kan give forbrændinger.</p>
	<p>Læs betjeningsvejledningen</p>
	<p>Produkterne er påviseligt i overensstemmelse med kravene i de tekniske regler for Den Eurasiske Økonomiske Union.</p>
	<p>Mærkning til identifikation af emballagemateriale. A = materialeforkortelse, B = materialenummer: 1-7 = plast, 20-22 = papir og pap</p>
	<p>Skil emballagekomponenterne ad, og bortskaf dem i overensstemmelse med de lokale bestemmelser.</p>
	<p>Produktet og emballagekomponenterne skal adskilles og bortskaffes i henhold til de lokale bestemmelser.</p>
	<p>Importørsymbol</p>
	<p>UKCA-mærket</p>

## 2. ADVARSLER OG SIKKERHEDSANVISNINGER

### Advarsel

- Apparatet må kun bruges til det formål, der fremgår af brugsanvisningen. Producenten kan ikke gøres ansvarlig for skader, der opstår som følge af usagkyndig eller letsindig brug. Apparatet er ikke egnet til erhvervs-mæssig brug eller til brug i den medicinske branche. Apparatet må kun bruges i private hjem.
- Brug ikke apparatet, hvis De lider af en hjertesygdom, rødmende hud, betændelsestilstande, hævelse, ømme områder, diabetes, sår, forbrændinger, eksem eller psoriasis.
- Konsulter Deres læge under graviditet eller ved helbredsmæssige problemer, før De bruger apparatet.
- Børn forstår ikke de farer, der kan opstå i forbindelse med elektriske apparater. Sørg for, at apparatet ikke kan bruges af børn uden opsyn.
- Kontroller før De tilslutter apparatet til elnettet, at den lokale netspænding stemmer overens med den spænding, der er angivet på apparatet.
- Brug ikke apparatet i nærheden af vand (f.eks. badekar, håndvaske osv.)
- Brug ikke apparatet, mens du tager karbad, brusebad eller sover.
- Læg ikke apparatet i vand eller i andre væsker. Opbevar apparatet på et sikkert sted.
- Stil ikke apparatet på vandfølsomme overflader!
- Brug kun apparatet med påsat ansigtssauna-dampmaske.
- Hold apparatet og netledningen på afstand af varme overflader.

## 3. KORREKT BRUG

### 3.1 Vigtige oplysninger under brug

#### ⚠ Advarsel

- Sluk omgående for apparatet, hvis der sker en fejl under brugen, og træk stikket ud af stikkontakten.
- Hold ikke ansigtet for tæt på masken, da den varme damp kan give forbrændinger. Luk øjnene under brugen, og beskyt varmfølsomme områder.
- Brug ikke apparatet i over 20 minutter.
- Afbryd anvendelse med olie og krydderurter, hvis der forekommer irritation af huden eller andre unormale tilstande.
- Afbryd også anvendelsen, hvis der forekommer smerter eller ubehag, og drøft problemet med Deres læge.
- Brug ikke apparatet under tæpper, håndklæder osv.
- Udskift ikke tilbehørsdele, mens apparatet er i brug, da der er risiko for forbrændinger ved spild af varme væsker.
- **OBS:** Overophedningsbeskyttelsen slukker apparatet efter ca. 2 minut, hvis der ikke er mere vand i vandbeholderen. Efter en afkølingstid på ca. 6 minutter kan apparatet startes normalt igen.
- Træk straks netstikket ud, hvis apparatet ved et uheld falder i vandet. Lad apparatet kontrollere af en kvalificeret elektriker, før det igen tages i brug.

### 3.2 Vigtige oplysninger efter brug

#### ⚠ Vigtigt!

- Sluk apparatet og træk netstikket ud efter brug.
- Tag aldrig netstikket ud med fugtige hænder eller ved at trække i ledningen.
- Tøm fordamperbeholderen i siden for resterende væsker. Sørg altid for, at der ikke kan trænge væske ind i apparatet via kontakten, netledningen eller bunden af apparatet.
- Apparatet skal rengøres efter brug for at undgå ophobning af fedt og andre restpartikler. Derved sikres en optimal funktion, og apparatets levetid forlænges.
- Lad apparatet køle helt af, før det igen tages i brug.
- Skulle De have spørgsmål i forbindelse med brugen af vores apparater, bedes De henvende Dem til Deres forhandler eller til vores kundeservice.

## 4. BESKRIVELSE AF APPARATET

<b>1</b> Ansigtssauna-dampmaske til hele ansigtet	<b>7</b> Aromadel
<b>2</b> Vandbeholder	<b>8</b> Ansigtssauna-dampmaske til næse og mund
<b>3</b> Basisapparat	<b>9</b> Dampventil (bagside)
<b>4</b> Maksimalt niveau	<b>10</b> Dampplade
<b>5</b> Drejekontakt	<b>11</b> Målebæger
<b>6</b> Kontrollampe	<b>12</b> Ydelsestrin

## 5. IBRUGTAGNING

Vikl ledningen helt af. Stil apparatet på en flad, stabil, jævn og vandufølsom overflade, f.eks. et bord.

Fyld vand i apparatets vandbeholder ved hjælp af målebægeret. Det maksimale niveau må ikke overskrides.

Beholderen må aldrig fyldes direkte under rindende vand, men kun ved hjælp af det medfølgende målebæger. Ved maksimalt niveau rækker vandmængden til ca. 20 minutters anvendelse.

Brug ikke olie, krydderurter eller andre aromastoffer i stedet for vand, men kun som supplement til den korrekte vandpåfyldning.

Ud over ansigtsmasken er der en speciel del, der kan sættes på næsen.

Fikser den ønskede dampmaske ved at dreje på basisstationen.

Sørg for, at masken med låseknappe går rigtigt i indgreb.

## 6. ANVENDELSE

Apparatet er kun beregnet til ansigtsbehandling af mennesker.

Brugen af ansigtssaunaen giver et perfekt grundlag for skønhedspleje af ansigtet. Deres ansigtshud forberedes optimalt på yderligere behandlinger, f.eks. dybderensning, fugttilførsel, ansigtsmaske osv.

I skønhedssaloner starter ansigtsbehandlinger meget ofte med en dampbehandling. Den opkvikkende damp øger hudens blodtilførsel, porerne åbnes, og urenheder kan lettere fjernes. På den måde skabes et perfekt grundlag for enhver form for ansigtspleje. Gennem de åbnede porer trænger plejeprodukterne langt ned i huden og optimerer således deres virkning.

### 6.1 Anvendelse af ansigtssauna

Sæt netstikket i stikkontakten. Drej derefter knappen med uret, indtil den blå kontrollampe lyser. Sæt først kontakten i position „2“ for at fremskynde opvarmningen. Efter ca. 3 minutter begynder dampen at stige op. Drej kontakten tilbage til position „1“ for at reducere dampeffekten.

#### Justerbar dampudstrømning:

Dampudstrømningen kan også reguleres ved at dreje på damppladen.

Når dampudstrømningsåbningen er lukket, strømmer dampen ud af dampventilen, der sidder på den bageste del af apparatet/masken.

Ved at lukke damppladen er det også muligt at forkorte vandets opvarmningstid.

For at undgå forbrændinger er det vigtigt, at De aldrig berører dampudstrømningen direkte, og at dampen kan strømme frit ud af ventilen.

Sæt Dem nu foran apparatet. Bøj Dem så langt fremover, at Deres ansigt befinder sig over masken.

#### **Advarsel**

Hold ikke apparatet i hånden, og undlad at flytte det under brug, før det er kølet af. Du ville derved kunne blive forbrændt af det varme vand.

Hvis dampvirkningen føles for varm, skal du øge afstanden for at undgå forbrændinger.

#### **Advarsel**

Den udtrængende damp er varm!

Under behandlingen bør kontakten altid drejes tilbage til position „1“.

Hold ikke ansigtet for tæt på masken, da det ville kunne medføre forbrændinger eller rødmen på grund af dampens intensitet.

Hvis De vil afslutte anvendelsen, eller vandet er fordampet, skal De dreje kontakten tilbage til position „0“. Apparatets kontrollampe slukkes.

Vask ansigtet med koldt vand efter anvendelsen. Påfør nu en ansigtscreme eller –maske. De åbnede porer lader de aktive stoffer trænge langt ind i huden.

Brug ikke ansigtssauna mere end 20 minutter dagligt. Vi anbefaler 2–3 anvendelser om ugen.

## **6.2 Anvendelse af helbredende urter, olie og andre aromastoffer**

Aromadelen gør det muligt at anvende helbredende urter, olie og andre aromastoffer som led i en aromabehandling. Derved opnås den bedste virkning af helbredende urter, olie og andre aromastoffer, der blandes med vanddampen. Der må dog ikke anvendes nogen former for saltopløsninger.

Der må kun anvendes helbredende urter, olie og aromastoffer, der er beregnet og egnet til brug af vanddampmaske, og som af producenten er godkendt til denne anvendelse.

### **Anvendelse:**

Åbn aromadelens låg. Kom et par dråber af olien på en tot bomuldsvat. Læg vattotten ind, og luk så aromadelen.

**Vigtigt!** Fyld aldrig dufte direkte i vandbeholderen, da det kan medføre fejl på apparatet. Overholdes dette ikke, bortfalder garantien.

## **6.3 Anvendelse af næse/mund-dampmaske**

Da næsens slimhinde er meget sart, må De ved anvendelse af apparatet med næse/mund-dampmaske aldrig benytte „trin 2“. Hold ikke næsen for tæt på masken under anvendelsen.

Behandlingen bør ikke udføres mere end 10 minutter dagligt og højst 2–3 gange om ugen. Anvendelsen sker som beskrevet under 6.1.

## **7. RENGØRING OG VEDLIGEHOLDELSE**

Træk netstikket ud. Lad apparatet køle af i ca. 10–15 minutter, før De tager dampmasken af basisstationen ved at dreje mod uret. Tøm vandbeholderen ved at vende den på hovedet.

Rengør efter hver anvendelse fordamperskålen for fedt og kalkrester med et normalt afkalkningsmiddel, der er egnet til aluminium.

Rengør apparatets overflade og dampmasken med en blød, let fugtet klud, og tør overfladen af efter rengøringen.

- Brug aldrig skrappe midler (f.eks. alkohol, acetone, benzin eller slibemiddel) til rengøring af plastdele.
- Brug ikke skarpe eller spidse genstande til rengøringen.
- Hold ikke apparatet under vand.



## 8. BORTSKAFFELSE

Af hensyn til miljøet må det udtjente apparat ikke bortskaffes sammen med husholdningsaffaldet. Bortskaffelse kan ske via den lokale genbrugsstation. Bortskaf materialerne i henhold til din kommunes regler på dette område. Apparatet skal bortskaffes i henhold til EU-direktivet om affald af elektrisk og elektronisk udstyr – WEEE (Waste Electrical and Electronic Equipment).



Hvis du har spørgsmål, bedes du henvende dig til den relevante kommunale myndighed. Informationer om indsamlingssteder for dine brugte apparater fås f.eks. hos de kommunale myndigheder, lokale renovationsfirmaer eller hos din forhandler.

## 9. TEKNISKE DATA

Strømforsyning	230-240 V~; 50-60 Hz; 120 W
Mål	19,5 x 18,0 x 30 cm
Vægt	ca. 648 g

Ret til tekniske ændringer forbeholdes.

## 10. GARANTI

Nærmere oplysninger om garantien og garantibetingelserne findes i det medfølgende garanti-hæfte.



**Läs igenom denna bruksanvisning noggrant. Följ varnings- och säkerhetsinformationen. Spara bruksanvisningen för framtida bruk. Se till att bruksanvisningen är tillgänglig för andra användare. Om produkten överlåts till någon annan ska bruksanvisningen medfölja produkten.**

## I förpackningen ingår följande

Kontrollera att produktförpackningen är oskadad och att alla delar finns med. Före användning bör du kontrollera att produkten och tillbehören inte har några synliga skador och att allt förpackningsmaterial har avlägsnats. Använd den inte i tveksamma fall utan vänd dig i stället till återförsäljaren eller till vår serviceadress.

- 1 x Ansiktsbastu
- 2 x Tillsatser
- 1 x Mätbägare
- 1 x Bruksanvisning

## Innehållsförteckning

1. Teckenförklaring .....	75
2. Varnings- och säkerhetsinformation.....	76
3. Avsedd användning .....	77
3.1 Viktiga anvisningar under användning .....	77
3.2 Viktiga anvisningar efter användning.....	77
4. Beskrivning av produkten.....	77
5. Idrifttagning .....	78
6. Användning .....	78
6.1 Användning av ansiktsbastun .....	78
6.2 Användning av helande örter, oljor och andra aromämnen.....	79
6.3 Användning av ångmasken för näsa och mun .....	79
7. Rengöring och underhåll .....	79
8. Avfallshantering .....	79
9. Tekniska specifikationer .....	80
10. Garanti .....	80











## VARNING

- Produkten är endast avsedd för privat bruk och får inte användas i kommersiellt syfte.
- Denna produkt får användas av barn över 8 år och av personer med begränsad fysisk, sensorisk eller mental förmåga eller bristande erfarenhet och kunskap om de övervakas eller instrueras i hur produkten ska användas på ett säkert sätt och förstår vilka risker det innebär.
- Låt inte barn leka med produkten.
- Rengöring och allmänt underhåll får endast utföras av barn under uppsikt av en vuxen.
- Om produktens strömsladd skadas måste sladden kasseras. Om sladden inte går att koppla ur måste produkten kasseras.
- Se till att produkten står på en jämn och stabil yta. Risk för brännskador vid utträngande vätskor.
- Se upp, den utströmmande ångan är varm!
- Öppna eller reparera aldrig produkten på egen hand eftersom det då inte längre kan garanteras att den kommer att fungera felfritt. Om denna anvisning inte följs upphör garantin att gälla.

## 1. TECKENFÖRKLARING

På produkten, i bruksanvisningen, på förpackningen och på produktens typskylt används följande symboler:

	<b>Varning</b>	Varningsinformation om skade- eller hälsorisker
	<b>OBS!</b>	Säkerhetshänvisningar rörande möjliga skador på produkten/tillbehören
	<b>OBS!</b>	Använd endast enheten på nivå 1! Vid användning på nivå 2 kan det uppstå hudrodnad och brännskador på grund av het ånga och upphettning av tillsatsen.
	<b>CE-märkning</b>	Denna produkt uppfyller kraven i gällande europeiska och nationella direktiv.
		Avfallshantera produkten enligt EG-direktivet om avfall som utgörs av eller innehåller elektriska eller elektroniska produkter – WEEE.
		Tillverkare
		Kapslingsklass II

	Håll inte ansiktet för nära ångmasken, eftersom det då skulle kunna uppstå brännskador på grund av den heta ångan.
	Läs bruksanvisningen
	Tuotteet ovat todistettavasti yhdenmukaisia Euraasian talousunionin teknisten standardien kanssa.
	Märkning för identifiering av förpackningsmaterial. A = materialförkortning, B = materialnummer: 1–7 = plast, 20–22 = papper och kartong
	Sortera förpackningskomponenterna och avfallshantera dem i enlighet med de kommunala föreskrifterna.
	Separera produkten och förpackningskomponenterna och avfallshantera enligt kommunala föreskrifter.
	Symbol för importör
	Avfallshantera förpackningen på ett miljövänligt sätt

## 2. VARNINGS- OCH SÄKERHETSINFORMATION

### Varning

- Ansiktsbastun får bara användas till det ändamål som anges i bruksanvisningen. Tillverkaren kan inte göras ansvarig för skador som uppkommer på grund av felaktig eller lättsinlig användning. Den är inte lämplig att använda yrkesmässigt eller inom det medicinska området. Använd den bara för privat bruk i hemmet.
- Endast auktoriserade serviceverkstäder får utföra reparationer, då det krävs specialverktyg och speciella reservdelar. Annars upphör garantin att gälla.
- Använd inte ansiktsbastun om du har en hjärtsjukdom, hudrodnader, inflammationer, svullnader, känsliga zoner, diabetes, sår, brännskador, eksem eller psoriasis.
- Kontakta en läkare innan du använder en ansiktsbastu, ifall du är havande eller om du har problem med hälsan.
- Barn saknar kunskap om de risker som finns i sammanhang med elapparater. Se därför till att barn inte kan använda ansiktsbastun utan uppsikt.
- Kontrollera, innan du sätter i stickkontakten, att den lokala nätspänningen stämmer överens med den spänning som anges på apparaten.
- Använd inte ansiktsbastun i närheten av vatten (till exempel badkar eller tvättställ).
- Använd aldrig ansiktsbastun medan du badar, duschar eller sover.
- Lägg den aldrig i vatten eller andra vätskor. Förvara den på en säker plats.
- Ställ inte ansiktsbastun på ytor som är känsliga för vatten!
- Använd ansiktsbastun endast med påsatt ångmask.
- Håll apparaten och sladden borta från heta ytor.

## 3. AVSEDD ANVÄNDNING

### 3.1 Viktiga anvisningar under användning

#### Varning

- Stäng genast av ansiktsbastun och dra ut stickkontakten ur uttaget, om en störning skulle uppstå under användningen.
- Håll inte ansiktet för nära ångmasken, eftersom det då skulle kunna uppstå brännskador på grund av den heta ångan. Slut ögonen och skydda värmekänsliga zoner under användningen.
- Använd inte ansiktsbastun längre tid än 20 minuter åt gången.
- Avbryt användningen av oljor och örter, ifall det skulle uppstå hudirritationer eller andra ovanliga symtom på huden.
- Avbryt även användningen om det skulle uppstå smärta eller illamående. Kontakta i så fall läkare.
- Använd inte ansiktsbastun under dukar, handdukar eller liknande.
- Byt inte tillbehör medan ansiktsbastun är igång, då det finns risk för brännskador från den heta vätskan.
- **Observera:** Överhettningsskyddet stänger av produkten efter ungefär 2 minut när det inte finns något vatten i vattenbehållaren längre. Efter en nedkylningstid på ca 6 minuter kan produkten startas som vanligt igen.
- Dra genast ut stickkontakten om ansiktsbastun av misstag skulle ha fallit ner i vatten. Låt sedan en behörig elektriker kontrollera den före nästa användningstillfälle.

### 3.2 Viktiga anvisningar efter användning

#### Obs!

- Stäng av apparaten och dra ut stickkontakten efter användningen.
- Dra aldrig ut stickkontakten ur vägguttaget genom att hålla i sladden eller med fuktiga händer.
- Töm ut den resterande vätskan ur förångningskärlet från sidan. Var väldigt försiktig, så att ingen vätska kan tränga in i apparaten via vredet, sladden eller botten.
- Rengör ansiktsbastun efter användningen för att undvika att fett eller andra föroreningar ansamlas. Det säkerställer en optimal funktion och ökar livslängden på den.
- Låt ansiktsbastun svalna helt och hållet innan du använder den igen.
- Kontakta din återförsäljare eller kundservice, om du skulle ha några frågor om hur ansiktsbastun används.

## 4. BESKRIVNING AV PRODUKTEN

<b>1</b> Ångmask för hela ansiktet	<b>7</b> Aromatillbehör
<b>2</b> Vattenbehållare	<b>8</b> Ångmask för näsa och mun
<b>3</b> Basenhet	<b>9</b> Ångventil (baksidan)
<b>4</b> Maximal påfyllningsnivå	<b>10</b> Ångplatta
<b>5</b> Vred	<b>11</b> Mätbägare
<b>6</b> Kontrollampa	<b>12</b> Effeksteg

## 5. IDRIFTTAGNING

Veckla ut hela sladden. Placera ansiktsbastun på en plan, fast, vågrät yta som inte är känslig för vatten, till exempel ett bord.

Fyll med hjälp av mätbägaren i vatten i vattenbehållaren. Den maximala påfyllningsnivån får inte överskridas.

Fyll aldrig på behållaren direkt under rinnande vatten utan bara med hjälp av den tillhörande mätbägaren. Mängden vatten vid maximal påfyllning räcker för cirka 20 minuters användning. Använd inte oljor, örter eller andra aromämnen istället för vatten utan bara som tillsats till en tillräcklig mängd vatten.

Till ansiktsmasken finns det ett speciellt tillbehör för näsan.

Fixera den önskade ångmasken genom att vrida fast den i basenheten.

Se till att masken hakar i ordentligt med fästnopporna.

## 6. ANVÄNDNING

Ansiktsbastun är endast avsedd för människoansikten.

Att använda ansiktsbastu ger en idealisk grund för skönhetsvård för ansiktet. Huden i ansiktet förbereds på ett optimalt sätt inför fortsatta behandlingar, som till exempel djuprengöring, fuktighetstillförsel eller ansiktsmasker.

Personalen i skönhetsalonger börjar väldigt ofta ansiktsbehandlingarna med en ångbehandling. Den stimulerande ångan ökar blodcirkulationen i huden, porerna öppnas och föroreningar kan åtgärdas på ett bättre sätt.

På så vis skapar du ett perfekt utgångsläge för varje typ av ansiktsvård. Tack vare de öppna porerna tränger vårdprodukterna in djupt i huden och optimerar därmed sin verkan.

### 6.1 Användning av ansiktsbastun

Sätt i stickkontakten i ett vägguttag. Vrid sedan knappen medurs tills den blå kontrollampan tänds. Ställ först vredet på position "2" för att skynda på uppvärmningen. Efter cirka 3 minuter börjar det att ånga. Vrid då tillbaka vredet till position "1" för att reducera ångbildningen.

#### Ställbart ångutlopp:

Du kan även reglera ångans utströmningsstyrka genom att vrida ångplattan.

När ångutloppet är stängt kommer ångan ut genom ångventilen som sitter på baksidan av ansiktsbastun respektive masken.

När du stänger ångplattan kan du även reducera vattnets uppvärmningsfas.

Rör aldrig vid ångutloppet för att undvika brännskador och se till att ångan kan komma ut helt fritt genom ventilen.

Nu kan du sätta dig framför ansiktsbastun. Böj dig så långt framåt att ansiktet befinner sig ovanför masken.

#### **Varning**

Håll inte produkten i handen och ställ inte om produkten under drift, vänta tills den svalnat. Det finns risk att du bränner dig på det varma vattnet.

**Om ångan känns för varm, ökas avståndet för att undvika brännskador.**

#### **Varning**

Den utströmmande ångan är het!

Under behandlingen ska vredet alltid stå på position "1".

Håll inte ansiktet för nära masken då den varma ångan kan leda till brännskador och rodnader.

Vrid tillbaka vredet till position "0" när du är klar eller när vattnet har förångats. Då slocknar kontrollampan.

Tvätta av ansiktet med kallt vatten efter användningen. Stryk på en ansiktskräm eller lägg på en ansiktsmask. De öppnade porerna låter de verksamma ämnena tränga in djupt i huden. Använd inte ansiktsbastun längre tid än 20 minuter om dagen. Vi rekommenderar att den används 2–3 gånger i veckan.

## 6.2 Användning av helande örter, oljor och andra aromämnen

Aromtillbehöret ger dig möjlighet att använda helande örter, oljor och andra aromämnen inom ramen för en arombehandling. Helande örter, oljor och andra aromämnen som blandas med vattenångan har då bäst

verkan. Det är emellertid inte tillåtet att använda salthaltiga lösningar.

Det är bara tillåtet att använda sådana helande örter, oljor och aromämnen som är avsedda och lämpliga för användning med ångmask och har godkänts av tillverkaren.

### Användning:

Öppna locket till aromtillbehöret. Håll ut ett par droppar av oljan på en bomullstuss. Lägg i bomullstussen och stäng sedan locket.

**Obs!** Håll aldrig doftämnen direkt i vattenbehållaren eftersom det kan göra produkten obrukbar. Om denna anvisning inte följs upphör garantin att gälla.

## 6.3 Användning av ångmasken för näsa och mun

Eftersom slemhinnan i människans näsa är väldigt känslig, får du aldrig använda ansiktsbastun på position "2" med ångmasken för näsa och mun påsatt. Håll inte näsan för nära masken under användningen.

Behandlingen får inte heller ta mer än 10 minuter per dag högst 2–3 gånger i veckan.

Användningen sker på samma sätt som beskrivs under punkt 6.1.

## 7. RENGÖRING OCH UNDERHÅLL

Dra ut stickkontakten. Låt ansiktsbastun svalna i cirka 10-15 minuter innan du tar bort ångmasken från basenheten genom att vrida den ett varv moturs. Töm vattenbehållaren genom att vända den upp och ner.

Rengör förångningskärlet från fett och kalk efter varje användningstillfälle med hjälp av ett vanligt avkalkningsmedel som passar till aluminium.

Använd först en mjuk, lätt fuktad trasa för att rengöra ansiktsbastun och masken. Torka sedan av dem.

- Använd inga starka medel (som till exempel alkohol, aceton, bensin eller slipande rengöringsmedel) att rengöra plastdelarna med.
- Använd inga vassa eller spetsiga föremål vid rengöringen.
- Doppa inte ner hela ansiktsbastun i vatten.

## 8. AVFALLSHANTERING

När produkten har tjänat ut får den av hänsyn till miljön inte slängas i det vanliga hushållsavfallet. Lämna den istället till en återvinningscentral. Följ de lokala föreskrifterna för avfallshantering av olika material. Produkten ska avfallshanteras i enlighet med EG-direktivet om avfall som utgörs av eller innehåller elektriska eller elektroniska produkter – WEEE.

Vänd dig till kommunens kontor för avfallshantering om du har frågor.

Information om återvinningsställen för förbrukade produkter får du av lokala myndigheter respektive den kommun där du är bosatt, lokalt återvinningsföretag eller från återförsäljaren.

## 9. TEKNISKA SPECIFIKATIONER

Strömförsörjning:	230-240 V~; 50-60 Hz; 120 W
Mått	19,5 x 18,0 x 30 cm
Vikt	ca. 648 g



Med reservation för tekniska ändringar.

## 10. GARANTI

Mer information om garanti och garantivillkor hittar du i den medföljande garantifoldern.





**Les nøye gjennom denne bruksanvisningen. Følg advarslene og sikkerhetsmerknadene. Oppbevar bruksanvisningen for senere bruk. Sørg for at den også er tilgjengelig for andre brukere. Hvis du gir produktet videre til andre, skal bruksanvisningen følge med.**

## Leveringsomfang

Kontroller at emballasjen på apparatet er uskadd og at innholdet er komplett. Kontroller før bruk at apparatet og tilbehøret ikke har synlige skader og at all emballasje er fjernet. Ikke bruk apparatet hvis du tror det kan være skadet. Henvend deg i stedet til din lokale forhandler eller kontakt kundeservice.

- 1 x Ansiktssauna
- 2 x Innsatser
- 1 x Målebeger
- 1 x Bruksanvisning

## Innhold

1. Symbolforklaring .....	82
2. Indicații de avertizare și de siguranță .....	83
3. 4. Utilizarea conform destinației .....	83
3.1 Viktig informasjon under bruk .....	83
3.2 Viktig informasjon etter bruk .....	84
4. Apparatbeskrivelse .....	84
5. Punerea în funcțiune.....	84
6. Utilizare.....	85
6.1 Bruk av ansiktssauna .....	85
6.2 Bruk av legende urter, oljer og andre aromastoffer .....	86
6.3 Bruk av nese/munn-dampmasken .....	86
7. Rengjøring og vedlikehold .....	86
8. Avfallshåndtering .....	86
9. Tekniske data.....	87
10. Garanti.....	87









## ADVARSEL

- Apparatet er kun ment for bruk i boliger/private omgivelser, ikke profesjonelt.
- Dette produktet kan brukes av barn fra 8 år og eldre, samt av personer med reduserte fysiske, sensoriske eller mentale ferdigheter eller av personer som mangler erfaring og kunnskap, når de er under tilsyn eller har fått opplæring i sikker bruk av produktet og hvilke farer som er forbundet med det.
- Barn må ikke leke med produktet.
- Barn må ikke rengjøre og vedlikeholde produktet uten tilsyn.
- Hvis strømledningen til dette produktet blir skadd, må den kasseres. Hvis den ikke er avtakbar, må produktet kastes.
- Sørg alltid for at apparatet står på et flatt og trygt underlag. Fare for skålding på grunn av væske som renner ut.
- Forsiktig! Dampen som kommer ut, er varm!
- Ikke prøv å åpne eller reparere apparatet selv. Hvis dette gjøres, kan det ikke lenger garanteres at apparatet vil fungere korrekt. Manglende overholdelse vil ugyldiggjøre garantien.

## 1. SYMBOLFORKLARING

Følgende symboler brukes på selve apparatet, i bruksanvisningen, på emballasjen og på apparatets typeskilt:

	<b>Advarsel</b>	Advarsel om fare for personskader eller helseisiko
	<b>OBS</b>	Sikkerhetsinformasjon om mulig skade på apparatet/tilbehøret
	<b>OBS</b>	Enheten skal kun brukes på trinn 1! Bruk på trinn 2 kan forårsake rødhet og forbrenninger som følge av varm damp og oppvarming av tilbehøret.
	<b>CE-merking</b>	Dette produktet oppfyller kravene i de gjeldende europeiske og nasjonale direktivene.
		Avfallshåndteres i samsvar med EU-direktivet for elektrisk og elektronisk avfall EC – WEEE (Waste Electrical and Electronic Equipment)
		Produsent
		Beskyttelsesklasse II
		Ikke hold ansiktet for nær masken, da den varme dampen kan forårsake forbrenninger.

	Les bruksanvisningen
	Produktene oppfyller kravene i EAWUs tekniske forskrifter.
	Merking for å identifisere emballasjematerialet. A = materialforkortelse, B = materialnummer: 1-7 = kunststoff, 20-22 = papp og papir
	Skill emballasjekomponentene og kast dem i henhold til lokale forskrifter.
	Skill produktet og emballasjekomponentene, og kast dem i henhold til gjeldende bestemmelser.
	Importørsymbol
	United Kingdom Conformity Assessed Mark

## 2. INDICAȚII DE AVERTIZARE ȘI DE SIGURANȚĂ

### Advarsel

- Apparatet skal kun brukes til formålet som er beskrevet i bruksanvisningen. Produsenten kan ikke holdes ansvarlig for skader som oppstår på grunn av usakkyndig eller uvøren bruk. Apparatet er ikke egnet for kommersiell bruk eller medisinsk behandling. Apparatet er kun ment for privat bruk.
- Ikke bruk apparatet dersom du har en eller flere av følgende lidelser: hjertesykdom, hudirritasjoner, betennelser, hevelser, ømfintlige områder, diabetes, sår, brannskader, eksem eller psoriasis.
- Ved graviditet eller helseproblemer skal du rådføre deg med lege før du bruker apparatet.
- Barn er ikke klar over de farene som kan oppstå i forbindelse med elektriske apparater. Sørg for at apparatet ikke kan brukes av barn uten oppsyn.
- Før du kobler apparatet til strømmettet, skal du kontrollere at strømforsyningen på stedet stemmer overens med spenningen som er angitt på apparatet.
- Ikke bruk apparatet i nærheten av vann (f.eks. badekar, vask osv.).
- Ikke bruk apparatet mens du bader, dusjer eller sover.
- Ikke legg apparatet i vann eller andre væsker. Oppbevar apparatet på et trygt sted.
- Ikke plasser apparatet på overflater som er ømfintlige for vann!
- Apparatet skal ikke brukes uten at ansiktssauna-dampmasken er montert.
- Hold apparatet og strømledningen borte fra varme overflater.

## 3. 4. UTILIZAREA CONFORM DESTINAȚIEI

### 3.1 Viktig informasjon under bruk

#### Advarsel

- Slå av apparatet umiddelbart og trekk støpselet ut av stikkontakten dersom det oppstår feil mens det er i bruk.













- Ikke hold ansiktet for nær masken, da den varme dampen kan forårsake forbrenninger. Lukk øynene under behandlingen og beskytt områder som er ømfintlige overfor varme.
- Ikke bruk apparatet i mer enn 20 minutter.
- Ved bruk av oljer og urter skal du avbryte behandlingen dersom du oppdager hudirritasjoner eller andre unormale hudtilstander.
- Avbryt behandlingen ved smerter eller ubehag og rådfør deg med lege.
- Ikke bruk apparatet under tepper, håndduker e.l.
- Ikke bytt tilbehør mens apparatet er i bruk. Søl med varme væsker kan føre til forbrenninger.
- **OBS!** Overopphetingsvernet kobler apparatet ut etter ca. 2 minutt hvis det ikke er mer vann igjen i vannbeholderen. Etter en avkjølingstid på ca. 6 minutter kan apparatet vanligvis startes på nytt.
- Dersom apparatet faller i vann ved et uhell, skal du straks trekke ut støpselet. La en kvalifisert elektriker kontrollere apparatet før du bruker det neste gang.

### 3.2 Viktig informasjon etter bruk

#### Advarsel

- Slå av apparatet og trekk ut støpselet etter bruk.
- Ikke dra i ledningen for å trekke ut støpselet, og sørg for at hendene er tørre.
- Tøm ut resten av væsken fra fordamperbeholderen ved å snu den på siden. Pass på at det ikke kan trenge væske inn i apparatet gjennom bryteren, ledningen eller bunnen på apparatet.
- Apparatet skal rengjøres etter bruk for å hindre ansamlinger av fett og andre avfallsstoffer. Dette sikrer at apparatet virker best mulig og forlenger apparatets levetid.
- La apparatet avkjøles helt før du tar det i bruk igjen.
- Hvis du har ytterligere spørsmål om bruken av våre produkter, kan du ta kontakt med din forhandler eller vår kundeservice.

## 4. APPARATBESKRIVELSE

 Ansiktssauna-dampmaske for hele ansiktet	 Aroma-tilbehør
 Vannbeholder	 Ansiktssauna-dampmaske for nese og munn
 Grunnenhet	 Dampventil (bakside)
 Maks. påfyllingsnivå	 Dampplate
 Dreiebryter	 Målebeger
 Kontrollampe	 Effektrinn

## 5. PUNEREA ÎN FUNCȚIUNE

Rull ledningen helt ut. Sett apparatet på et flatt, fast og jevnt underlag som tåler vann, f.eks. et bord.

Fyll vannbeholderen til apparatet med vann ved hjelp av målebegeret. Maksimalt påfyllingsnivå må ikke overskrides.

Ikke fyll beholderen ved å holde den rett under rennende vann, men bruk det medfølgende målebegeret. Vannmengden ved maks. påfyllingsnivå rekker til en behandling på ca. 20 minutter.

Ikke bruk olje, urter eller andre aromastoffer i stedet for vann, men kun som tilsetning i en allerede tilstrekkelig vannmengde.

I tillegg til ansiktssmasken finnes det spesielt tilbehør for nesene.

Fest den ønskede dampmasken ved å skru den fast på grunnheten.

Pass på at masken går i inngrep med låseknoppene.

## 6. UTILIZARE

Dette apparatet er utelukkende beregnet på bruk i ansiktet.

Bruk av ansiktssauna danner et perfekt grunnlag for ansikts- og skjønnhetspleie. Huden blir optimalt forberedt på videre behandling som f.eks. dyprens, fuktighetstilførsel, ansiktsmasker osv.

I skjønnhetssalonger begynner ansiktsbehandlingen svært ofte med dampbehandling. Den oppkvikkende dampen øker blodsirkulasjonen i huden, åpner porene og bidrar til en mer effektiv bekjempelse av urenheter.

Slik får du et perfekt grunnlag for enhver form for ansiktspleie. De åpne porene gjør at pleieproduktene trenger dypt inn i huden og dermed har en bedre effekt.

### 6.1 Bruk av ansiktssauna

Sett støpselet inn i stikkontakten. Vri deretter bryteren i klokken retning til den blå kontrollampen lyser. Sett bryteren i posisjon „2“ for å fremskynde oppvarmingen. Etter ca. 3 minutter kommer det damp ut av apparatet. Vri bryteren tilbake til posisjon „1“ for å redusere dampmengden.

#### Justerbart damputløp:

Styrken på dampstøtene kan også reguleres ved å vri på dampplaten.

Når damputløpet er stengt, kommer dampen ut gjennom dampventilen på baksiden av apparatet/masken.

Ved å stenge dampplaten reduseres vannets oppvarmingstid.

For å unngå forbrenninger skal du aldri ta direkte på damputløpet. Sørg for at dampen slipper uhindret ut av ventilen.

Sett deg foran apparatet. Len deg så langt forover at ansiktet befinner seg over masken.

#### **Advarsel**

Ikke hold apparatet i hånden, og ikke still det om når det er i bruk. Vent til det er avkjølt. Ellers kan du brenne deg på det varme vannet.

**Hvis dampvirkningen føles for varm, skal du forstørre avstanden for å unngå forbrenninger.**

#### **Advarsel**

Dampen som kommer ut, er svært varm!

Under behandlingen skal bryteren alltid være dreid tilbake til posisjon „1“.

Ikke hold ansiktet for nær masken, da er det fare for forbrenninger eller utslett på grunn av den intense dampen.

Når du vil avslutte behandlingen, eller vannet er fordampet, vrir du bryteren tilbake til posisjon „0“. Kontrollampen slukker.

Vask ansiktet i kaldt vann etter behandlingen. Deretter påfører du en fuktighetskrem eller en ansiktmaske. De åpne porene gjør at de virksomme stoffene trenger dypt inn i huden.

Ansiktssaunaen skal ikke brukes i mer enn 20 minutter per dag. Vi anbefaler 2–3 behandlinger per uke.

## 6.2 Bruk av legende urter, oljer og andre aromastoffer

Aroma-tilbehøret gjør det mulig å bruke legende urter, oljer og andre aromastoffer som ledd i en aromabehandling. Legende urter, oljer og andre aromastoffer som blandes med vandamp, har dermed en enda bedre effekt. Det må imidlertid ikke brukes noen former for saltoppløsninger.

Det må bare brukes urter, oljer og aromastoffer som ifølge produsenten er beregnet på og egnet for bruk i vandampmasker.

### Bruk:

Åpne lokket til aroma-tilbehøret. Påfør et par dråper olje på en bomullsdott. Legg inn bomullsdotten og lukk aroma-tilbehøret.

OBS! Ikke fyll duftstoffer rett i vannbeholderen, for det kan føre til feil på apparatet. Brytes denne regelen, blir garantien ugyldig.

## 6.3 Bruk av nese/munn-dampmasken

Ettersom slimhinnen i nesen er svært ømfintlig, må du aldri bruke apparatet på trinn „2“ når du bruker nese/munn-dampmasken. Sørg for at du ikke holder nesen for nær masken under behandlingen.

Behandlingen bør ikke vare over 10 minutter per dag og ikke utføres oftere enn 2–3 ganger i uken.

For øvrig skjer behandlingen som beskrevet under punkt 6.1.

## 7. RENGJØRING OG VEDLIKEHOLD

Trekk ut støpselet. La apparatet avkjøle seg i ca. 10–15 minutter før du demonterer dampmasken fra grunnheten ved å dreie den mot urviseren. Snu vannbeholderen opp ned for å tømme den.

Rengjør fordampnerbeholderen for fett og kalkavleiringer med et vanlig avkalkingsmiddel egnet for

aluminium hver gang apparatet har vært i bruk.

For å rengjøre dampmasken og apparatets overflate skal du bruke en lett fuktig klut. Deretter tørker du over med en tørr klut.

- Ikke bruk sterke midler (f.eks. alkohol, aceton, bensin eller slipende midler) til rengjøring av plastdelene.
- Trekk støpselet ut av veggkontakten før apparatet rengjøres.
- Ikke bruk skarpe eller spisse gjenstander til rengjøringen.
- Apparatet må aldri dyppes i vann.

## 8. AVFALLSHÅNDTERING

Av hensyn til miljøet skal apparatet etter endt levetid ikke kastes sammen med vanlig husholdningsavfall. Produktet kan leveres inn på et lokalt innsamlingssted. Følg de lokale forskriftene ved avfallshåndtering av materialene. Produktet skal avfallshåndteres i henhold til EU-direktivet om elektrisk og elektronisk avfall – WEEE (Waste Electrical and Electronic Equipment).

Hvis du har spørsmål angående dette, kan du henvende deg til de kommunale myndighetene som har ansvar for avfallshåndteringen.

Returstasjoner for kassering av gamle apparater finnes f.eks. ved kommunale miljøstasjoner, lokale avfallsdeponier eller hos forhandler.



## 9. TEKNISKE DATA

Virransyöttö	230-240 V~; 50-60 Hz; 120 W
Mitat	19,5 x 18,0 x 30 cm
Paino	ca. 648 g

Med forbehold om tekniske endringer.

## 10. GARANTI

Du finner detaljert informasjon om garantien og garantivilkårene på det medfølgende garantiarket.



**Lue tämä käyttöohje huolellisesti. Noudata varoituksia ja turvallisuusohjeita. Säilytä käyttöohje myöhempää tarvetta varten. Varmista, että käyttöohje on muiden käyttäjien saatavilla. Jos luovutat laitteen eteenpäin, anna käyttöohje laitteen mukana.**

## Pakkauksen sisältö

Tarkista, että laitteen pakkaus on ulkoisesti vahingoittumaton ja että toimitus sisältää kaikki osat. Varmista ennen käyttöä, ettei laitteessa ja lisävarusteissa ole näkyviä vaurioita ja että kaikki pakkausmateriaalit on poistettu. Jos olet epävarma laitteen kunnosta, älä käytä sitä. Ota yhteyttä jälleenmyyjään tai ilmoitettuun asiakaspalveluosoitteeseen.

- 1 x Kasvosauuna
- 2 x Lisäkappaleet
- 1 x Mitta-astia
- 1 x Käyttöohje

## Sisällysluettelo

1. Merkkien selitykset .....	89
2. Varoitukset ja turvallisuusohjeet .....	90
3. Tarkoituksenmukainen käyttö .....	91
3.1 Tärkeitä ohjeita käytön aikana .....	91
3.2 Tärkeitä ohjeita käytön jälkeen .....	91
4. Laitteen kuvaus .....	91
5. Käyttöönotto .....	92
6. Käyttö .....	92
6.1 Kasvosauunan käyttö .....	92
6.2 Parantavien yrttien sekä öljyjen ja muiden aromiaineiden käyttö .....	93
6.3 Nenä-/suuhöyrynaamarin käyttö .....	93
7. Puhdistus ja hoito .....	93
8. Hävittäminen .....	94
9. Tekniset tiedot .....	94
10. Takuu .....	94

















## **VAROITUS**

- Laite on tarkoitettu ainoastaan yksityiseen kotikäyttöön, ei kaupalliseen käyttöön.
- Yli 8-vuotiaat lapset sekä henkilöt, joiden fyysiset, sensoriset tai henkiset kyvyt ovat alentuneet tai joilla ei ole tarvittavaa kokemusta ja tietoa, saavat käyttää laitetta, jos heitä valvotaan tai heille opastetaan laitteen turvallinen käyttö ja he ymmärtävät käyttöön liittyvät vaarat.
- Lapset eivät saa leikkiä laitteella.
- Lapset eivät saa puhdistaa tai huoltaa laitetta ilman valvontaa.
- Jos laitteen verkkojohto vaurioituu, verkkojohto on hävitettävä asianmukaisesti. Mikäli verkkojohtoa ei voida vaihtaa, koko laite on hävitettävä asianmukaisesti.
- Varmista aina, että laite on sijoitettu tukevasti tasaiselle alustalle. On olemassa laitteesta ulos valuvien nesteiden aiheuttama palovammojen vaara.
- Huomio, laitteesta purkautuva höyry on kuumaa!
- Laitetta ei saa missään tapauksessa avata tai korjata, koska tällöin laitteen moitteetonta toimintaa ei voida enää taata. Tämän ohjeen laiminlyönti johtaa takuun raukeamiseen.

## 1. MERKKIEN SELITYKSET

Laitteessa, sen käyttöohjeessa, pakkauksessa ja tyyppikilvessä käytetään seuraavia symboleita:

	<b>Varoitus</b>	Varoitus loukkaantumisvaaroista tai terveyttä uhkaavista vaaroista
	<b>Huomio</b>	Turvallisuusvaroitus mahdollisista laitteelle/lisävarusteille aiheutuvista vaurioista
	<b>Huomio</b>	Käyttö vain tasolla 1. Tasoa 2 käyttäessä kuuma höyry ja muotoilupään kuumeneminen voivat aiheuttaa ihoärsytystä ja palovammoja.
	<b>CE-merkintä</b>	Tämä tuote täyttää voimassa olevien eurooppalaisten ja kansallisten määräysten vaatimukset.
		Hävitä laite EU:n antaman sähkö- ja elektroniikkalaiteromua koskevan direktiivin – WEEE (Waste Electrical and Electronic Equipment) mukaisesti
		Valmistaja
		Suojausluokka II

	Älä pidä kasvojasi liian lähellä naamaria, koska muuten kuuma höyry voi aiheuttaa palovammoja.
	Lue käyttöohje
	Produkterna har bevisats uppfylla kraven i EAEU:s tekniska regelverk.
	Pakkausmateriaalin tunnistusmerkintä. A = materiaalin lyhenne, B = materiaalinumero: 1–7 = muovit, 20–22 = paperi ja pahvi
	Irrota pakkauksen osat ja hävitä paikallisten määräysten mukaisesti.
	Irrota pakkauksen osat tuotteesta ja hävitä paikallisten määräysten mukaisesti.
	Maahantuojaan symboli
	United Kingdom Conformity Assessed Mark

## 2. VAROITUKSET JA TURVALLISUUSOHJEET

### Varoitus

- Laite on tarkoitettu vain tässä käyttöohjeessa ilmoitettuun tarkoitukseen. Valmistajaa ei voi vetää vastuuseen vahingoista, jotka aiheutuvat epäasianmukaisesta tai ajattelemattomasta käytöstä. Tämä laite ei sovellu ammattimaiseen eikä lääkehoidolliseen käyttöön. Käytä laitetta vain kotikäyttöön.
- Älä käytä tätä laitetta, jos Sinulla on sydäntauti, ihon punotusta, tulehduksia, turvotuksia, herkkiä kohtia, diabetes, haavoja, palovammoja, ihottumia tai hilsetystauti.
- Raskauden aikana tai terveydellisten ongelmien yhteydessä ota yhteyttä lääkäriisi, ennen kuin käytät laitetta.
- Lapset eivät tunnista vaaroja, joita voi syntyä sähkölaitteiden yhteydessä. Huolehdi, että lapset eivät voi käyttää laitetta ilman valvontaa.
- Tarkista ennen laitteen liittämistä sähköverkkoon, täsmääkö paikallinen verkkojännite laitteessa ilmoitetun jännitteen kanssa.
- Älä käytä laitetta veden läheisyydessä (esim. kylpyamme, pesuallas jne.).
- Älä käytä laitetta, kun olet kylvyssä, suihkussa tai olet nukkumassa.
- Älä laske laitetta veteen tai muihin nesteisiin. Säilytä laite turvallisessa paikassa.
- Älä aseta laitetta vesierkkien pintojen päälle!
- Käytä laitetta vain pukeutuneena kasvosauan höyrynaamariin.
- Pidä laite ja virtakaapeli kaukana kuumista pinnoista.

## 3. TARKOITUKSENMUKAINEN KÄYTTÖ

### 3.1 Tärkeitä ohjeita käytön aikana

#### Varoitus

- Jos käytön aikana esiintyy häiriö, kytke laite heti pois päältä ja vedä virtapistoke pois pistorasiasta.
- Älä pidä kasvojesi liian lähellä naamaria, koska muuten kuuma höyry voi aiheuttaa palovammoja. Sulje käytön aikana silmät ja suojele lämmölle herkkiä alueita.
- Älä käytä laitetta kauemmin kuin 20 minuuttia.
- Keskeytä käyttö öljyjen ja yrttien kanssa, jos ilmaantuu ihon ärsytystä tai muuta poikkeavaa.
- Keskeytä käyttö myös silloin, jos esiintyy kipuja tai pahoinvointia ja keskustele lääkärisi kanssa.
- Älä käytä laitetta peittojen, käsipyyhkeiden jne. alla.
- Älä vaihda lisäosia käytön aikana, koska kuumien nesteiden läikkyminen aiheuttaa palovammavaaran.
- **Huomio:** Ylikuumenemissuoja kytkee laitteen noin 2 minuutin kuluttua pois päältä, kun vesisäiliössä ei enää ole vettä. Laite voidaan käynnistää jälleen normaalisti n. 6 minuutin jäähtymisajan kuluttua.
- Jos laite on pudonnut vahingossa veteen, vedä heti virtapistoke irti. Anna pätevän sähkömiehen tarkastaa laite ennen seuraavaa käyttöä.

### 3.2 Tärkeitä ohjeita käytön jälkeen

#### Huomio

- Käytön jälkeen kytke laite pois päältä ja vedä virtapistoke irti.
- Älä koskaan vedä virtapistoketta irti pistorasiasta johdosta vetämällä tai tarttumalla kosteilla käsillä.
- Poista jäljelle jääneet nesteet höyrytysastian sivulta. Kiinnitä aina huomiota siihen, etteivät nesteet voi päästä laitteen sisäosaan kytkimen, virtakaapelin tai laitteen pohjan kautta.
- Laite on puhdistettava käytön jälkeen, jotta vältetään rasvan ja muiden jäännösten kerääntymistä. Näin varmistetaan optimaalinen teho ja pidennetään laitteen käyttöikää.
- Anna laitteen jäähtyä kokonaan ennen seuraavaa käyttöönottoa.
- Jos haluatte kysyä lisää laitteemme soveltamisesta, käänny myyjän tai asiakaspalvelun puoleen.

## 4. LAITTEEN KUVAUS

 Kasvosauan höyrynaamari koko kasvoille.	 Aromilisäosa
 Vesisäiliö	 Kasvosauan höyrynaamari nenälle ja suulle
 Peruslaite	 Höyryventtiili (takasivu)
 Maksimitäyttökorkeus	 Höyrylevy
 Kääntökytkin	 Mittakuppi
 Merkkivalo	 Tehotasoa

## 5. KÄYTTÖONOTTO

Kelaa kaapeli kokonaan auki. Aseta laite tasaiselle, kiinteälle ja vedenkestävälle pinnalle, esim. pöydälle.

Täytä vesi laitteen vesisäiliöön mittakupin avulla. Maksimaalista täyttökorkeutta ei saa ylittää. Älä koskaan täytä säiliötä suoraan juoksevan veden alla, vaan ainoastaan mukana toimitetun mittakupin avulla. Veden maksimitäyttömäärä riittää n. 20 minuutin käyttöön.

Älä käytä öljyä, yrttejä tai muita aromiaineita veden korvikkeena, vaan ainoastaan riittävän vesimäärän lisänä.

Kasvonaamariin on saatavissa lisäksi erikoisosa nenää varten. Suuntaa haluttu höyrynaamari kiertämällä se perusasemaan. Huolehdi siitä, että maski lukittuu kunnolla lukitusnupeilla.

## 6. KÄYTTÖ

Tämä laite on tarkoitettu käytettäväksi ainoastaan ihmiskasvoja varten.

Kasvosauan käyttö tarjoaa ihanteellisen perustan kasvojen kauneudenhoidolle. Kasvojesi iho esivalmistellaan muita hoitomuotoja varten, kuten syväpuhdistus, nesteen syöttö, kasvonaamarit jne.

Kauneusstudiot aloittavat kasvojen hoidon hyvin usein höyrykäsittelyllä. Virkistävä höyry lisää ihon verenkiertoa, huokoset avautuvat ja epäpuhtaudet voidaan poistaa paremmin.

Näin luot täydellisen lähtökohdan kaikenlaisille kasvohoidoille. Hoitotuotteet pääsevät avattujen huokosten kautta syväälle ihoon ja siten niiden teho optimoituu.

### 6.1 Kasvosauan käyttö

Liitä virtapistoke pistorasiaan. Käännä sitten kytkintä myötäpäivään, kunnes sininen merkivalo syttyy. Aseta kytkin ensin asentoon „2“ nopeuttaaksesi kuumentamista. Höyry alkaa nousta n. 5 minuutin kuluttua. Kierrä kytkin takaisin asentoon „1“ vähentääksesi höyryn tehoa.

### Säädettävä höyryn ulospäästöaukko:

Höyryn ulospääsyn voimakkuutta voidaan säätää lisäksi kiertämällä höyrylevyä.

Kun höyryn ulospäästöaukko on suljettu, höyry pääsee ulos höyryventtiilistä, joka sijaitsee laitteen tai naamarin takaosassa.

Sulkemalla höyrylevy voidaan myös lyhentää veden lämmitysvaihetta.

Älä koskaan kosketa höyryn ulospäästöaukkoa palovammojen välttämiseksi ja kiinnitä huomiota siihen, että höyry pääsee vapaasti ulos venttiilistä.

Istu nyt laitteen eteen. Kumarru niin paljon eteenpäin, että kasvojesi ovat naamarin yläpuolella.

### Varoitus

Laitetta ei saa pitää kädessä käytön aikana eikä sen asetuksia saa muuttaa, ennen kuin se on jäähtynyt. Muuten voit polttaa itsesi kuumalla vedellä.

Jos höyry vaikuttaa Sinusta liian kuumalta, suurena etäisyyttä palovammojen välttämiseksi.

### Varoitus

Laitteesta virtaava höyry on kuumaa!

Hoidon aikana kytkin on kierrättävä aina takaisin asentoon „1“.

Kasvot eivät saa olla liian lähellä maskia, jottei höyryn voimakas teho aiheuta palovammoja tai ihon punoitusta.

Kun haluat lopettaa käytön tai vesi on haihtunut, kierrä kytkin takaisin asentoon „0“. Laitteen merkkivalo sammuu.

Pese kasvoski käytön jälkeen kylmällä vedellä. Voitele nyt kasvovoidetta tai -maski kasvojesi päälle. Avautuneet huokokset päästävät vaikuttavat aineet syvälle ihoon.

Älä käytä kasvosaunaa kauemmin kuin 20 minuuttia per päivä. Suositellaan käyttöä 2–3-kertaa viikossa.

## 6.2 Parantavien yrttien sekä öljyjen ja muiden aromiaineiden käyttö

Aromilisäosa antaa mahdollisuuden käyttää parantavia yrttejä sekä öljyjä ja muita aromiaineita aromihoidon yhteydessä. Parantavat yrtit sekä öljyt ja muut aromiaineet, jotka sekoittuvat vesihöyryn kanssa, vaikuttavat siten tehokkaimmin. Suolapitoisten liuosten käyttö ei ole kuitenkaan sallittua.

Vain sellaisten parantavien yrttien sekä öljyjen ja aromiaineiden käyttö on sallittu, jotka on tarkoitettu ja soveltuvat vesihöyrynaamarin käyttöön ja jotka näiden aineiden valmistaja on hyväksynyt käytettäväksi tähän tarkoitukseen.

### Käyttö:

Avaa aromilisäosan kansi. Tiputa muutama tippa öljyä puuvillavanutuppoon. Aseta puuvillavanutuppo paikalleen ja sulje sen jälkeen aromilisäosa.

**Huomio:** Älä lisää hajusteita suoraan vesisäiliöön, sillä laite voi vahingoittua sen seurauksena. Näiden ohjeiden noudattamatta jättäminen johtaa takuun raukeamiseen.

## 6.3 Nenä-/suuhöyrynaamarin käyttö

Koska ihmisen nenän limakalvo on hyvin herkkä, älä koskaan käytä laitetta nenä-/suuhöyrynaamarin käytön aikana tasossa „2“. Älä pidä nenääsi käytön aikana liian lähellä naamaria. Lisäksi hoitoajan ei tulisi ylittää 10 minuuttia päivää kohti eikä toistua useammin kuin 2–3 kertaa viikossa.

Käyttö tapahtuu kuten on kuvattu kohdassa 6.1.

## 7. PUHDISTUS JA HOITO

Vedä virtapistoke irti. Anna laitteen jäähtyä n. 10–15 minuuttia ennen kuin irrotat höyrynaamarin perusasemasta kiertämällä naamaria vastapäivään. Tyhjennä vesisäiliö pitämällä sen yläsivua alaspäin.

Puhdista höyrytyskupista jokaisen käytön jälkeen rasva ja kalkin jäännökset tavallisella, alumiinille soveltuvalla kalkinpoistoaineella.

Käytä pehmeää, hieman kostutettua puhdistusliinaa laitteen pinnan ja höyrynaamarin puhdistamista varten ja pyyhi pinnat sen jälkeen kuiviksi.

- Älä käytä voimakkaita aineita (esim. alkoholia, asetonia, bensiiniä tai hioma-aineita) muovisten osien puhdistukseen.
- Älä käytä teräviä tai teräväkärkisiä esineitä puhdistukseen.
- Älä upota laitetta veteen.

## 8. HÄVITTÄMINEN

Kun laitteen käyttöikä on päättynyt, laitetta ei saa ympäristösyistä hävittää tavallisen kotitalousjätteen mukana. Hävitä käytöstä poistettu laite toimittamalla se asianmukaiseen keräys- ja kierrätyspisteeseen. Noudata materiaalien hävittämisessä paikallisia jätehuoltomääräyksiä. Hävitä laite EU:n antaman sähkö- ja elektroniikkalaiteromua koskevan WEEE-direktiivin (Waste Electrical and Electronic Equipment) mukaisesti. Lisätietoja jätteen hävittämisestä saa paikallisilta jätehuoltoviranomaisilta.

Toimita käytöstä poistetut sähkölaitteet aina asianmukaiseen keräyspisteeseen tai laitteen jälleenmyyjälle hävitettäväksi.



## 9. TEKNISET TIEDOT

Virtalähde:	230-240 V~; 50-60 Hz; 120 W
Mitat	19,5 x 18,0 x 30 cm
Paino	noin 648 g

Pidätämme oikeuden teknisiin muutoksiin.

## 10. TAKUU

Tarkempia tietoja takuusta ja takuuehdoista löytyy mukana toimitetusta takuulomakkeesta.

Pidätämme oikeuden muutoksiin emmekä vastaa mahdollisista virheistä



Beurer UK Ltd., Suite 16, Stonecross Place, Yew Tree Way  
WA3 2SH Golborne, United Kingdom



Beurer GmbH • Söflinger Str. 218 • 89077 Ulm (Germany)  
[www.beurer.com](http://www.beurer.com) • [www.beurer-healthguide.com](http://www.beurer-healthguide.com)  
[www.beurer-gesundheitsratgeber.com](http://www.beurer-gesundheitsratgeber.com)



605.03\_FS60\_2023-02-07\_06\_IM1\_BEU